

Záhradný domček na náradie s prístreškom

GARDENKUS GA68-F

Návod na obsluhu/ Návod na montáž

Veľkosť 8X6

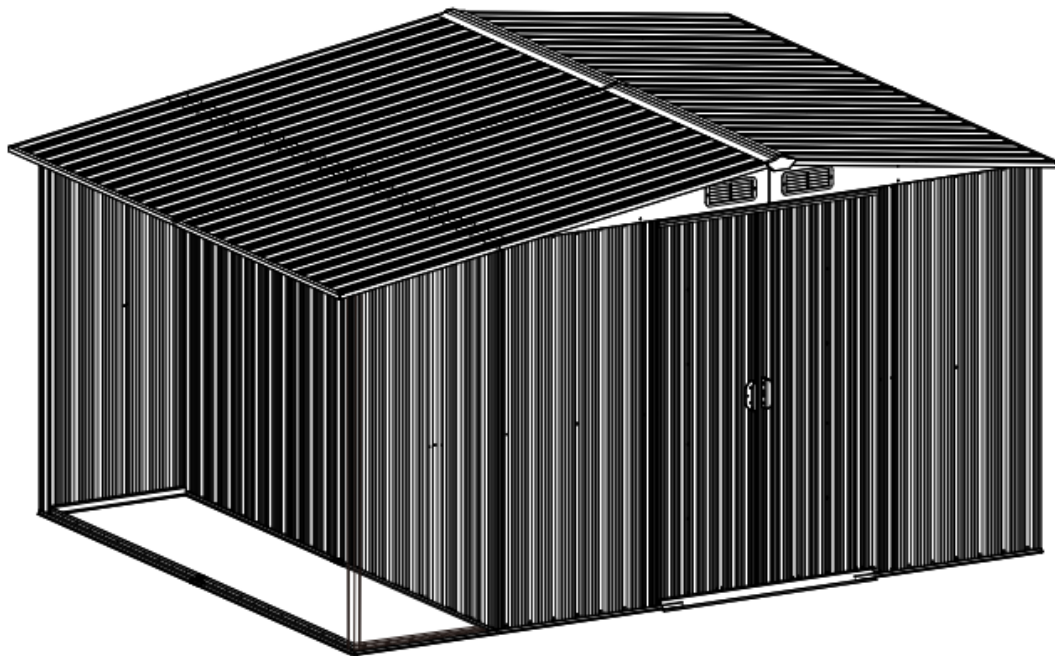

Inštalácia pre 2 ľudí cca 3-4 hodiny.

POZOR

Pred montážou si, prosím, pozorne prečítajte návod na obsluhu. Pri montáži postupujte presne v súlade s pokynmi. Dvackrát skontrolujte, či sú všetky časti obsahu balenia neporušené. Aby ste predišli zraneniu, počas montáže sa odporúčajú pracovné rukavice.

Skôr ako začnete

Návod na obsluhu

Pred začatím výstavby skontrolujte miestne stavebné predpisy čo sa týka základov, miesta a ďalšie požiadavky. Preštudujte si a pochopte tento návod na obsluhu. Dôležité informácie a užitočné rady urobia vašu konštrukciu jednoduchšou a príjemnejšou.

Pokyny na montáž: Pokyny sú dodávané s manuálom a obsahujú všetky príslušné informácie pre váš model budovy. Pred začatím montáže a počas montáže si dôkladne preštudujte všetky kroky, aby ste dosiahli správne výsledky.

Súčiastky a zoznam súčiastok: Skontrolujte, či máte všetky diely, ktoré si budova vyžaduje. Pri prezeraní zoznamu oddel'te obsah kartónu podľa čísla súčiastky. Prvá časť ukazuje ako spojiť súvisiace časti, aby sa vytvorili väčšie podzostavy, ktoré sa použijú neskôr. Zoznámte sa s kovaním a spojovacími prvkami pre jednoduchšie použitie pri stavbe.

Tieto sú zabalené v kartóne. Upozorňujeme, že pre vaše pohodlie boli dodané ďalšie upevňovacie prvky.

Pred začatím

Sledujte počasie: Uistite sa, že deň, ktorý vyberiete na inštaláciu svojej budovy bude suchý a pokojný. Nesnažte sa zostaviť budovu počas veterného dňa. Buďte opatrní na mokrej alebo blatistej pôde.

Tímová práca: Vždy, keď je to možné, by pri montáži vašej budovy mali spolupracovať dvaja alebo viacerí ľudia. Jedna osoba môže umiestniť diely alebo panely, zatiaľ čo operátor je schopný manipulovať s príchytkami a nástrojmi.

Nástroje a materiály: Tieto základné materiály a nástroje budete potrebovať na konštrukciu vašej budovy. Rozhodnite sa, ktorú metódu ukotvenia a typ ukotvenia chcete použiť. Objednajte si úplný zoznam prvkov, ktoré budete potrebovať

Starostlivosť a údržba

Koniec: pre dlhodobú úpravu povrchu pravidelne čistite a voskujte exteriérový povrch. Škrabance ošetríte hneď ako si ich všimnete. Vyčistite oblasť drátenou kefou a natrite oblasť farbou, ktorú odporúča výrobca.

Strecha: udržiajte strechu čistú od listov, dlhotrvajúceho snehu a ihličia. Ťažké množstvo snehu môže strechu poškodiť a vchod do budovy bude nebezpečný. V snehových podmienkach sú k dispozícii súpravy na spevnenie strechy pre väčšinu budov, pre dostatočnú ochranu proti ťažkému snehu.



















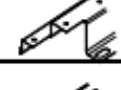
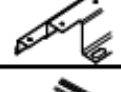

Dvere: Udržiajte koľajnice dverí čisté a priechodné aby ste zaistili ľahšie otváranie. Každoročne namažte dvere silikónovým sprejom alebo nábytkovým leštidlom. Dvere majte zatvorené a zamknuté aby ste predišli podfúknutiu vetrom.

















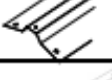



Upevňovacie prvky: Plastové podložky položené pod celou podlahovou plochou s dobrou ventiláciou zabránia vlhkosti.





















Ďalšie rady: Umyte všetky časti panelov s číslami s mydlom a vodou. Silikónový tmel môže byť použitý pre vodotesnosť pre celú budovu.

V budove neskladujte bazénovú chémiu. Horľaviny a žieraviny musia byť skladované vo vzduchotesných schválených priestoroch.

ZOZNAM DIELOV

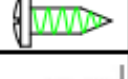
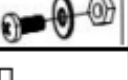
Časť	Č.	Množ.
1		2
2		2
1A		1
2A		1
1L		1
2L		1
3L		1
3R		1
4L		1
4R		1
5		1
6		1
7		1
8		1
9		2
9L		1
10L		1
10R		1
11		2
13		4
14		4





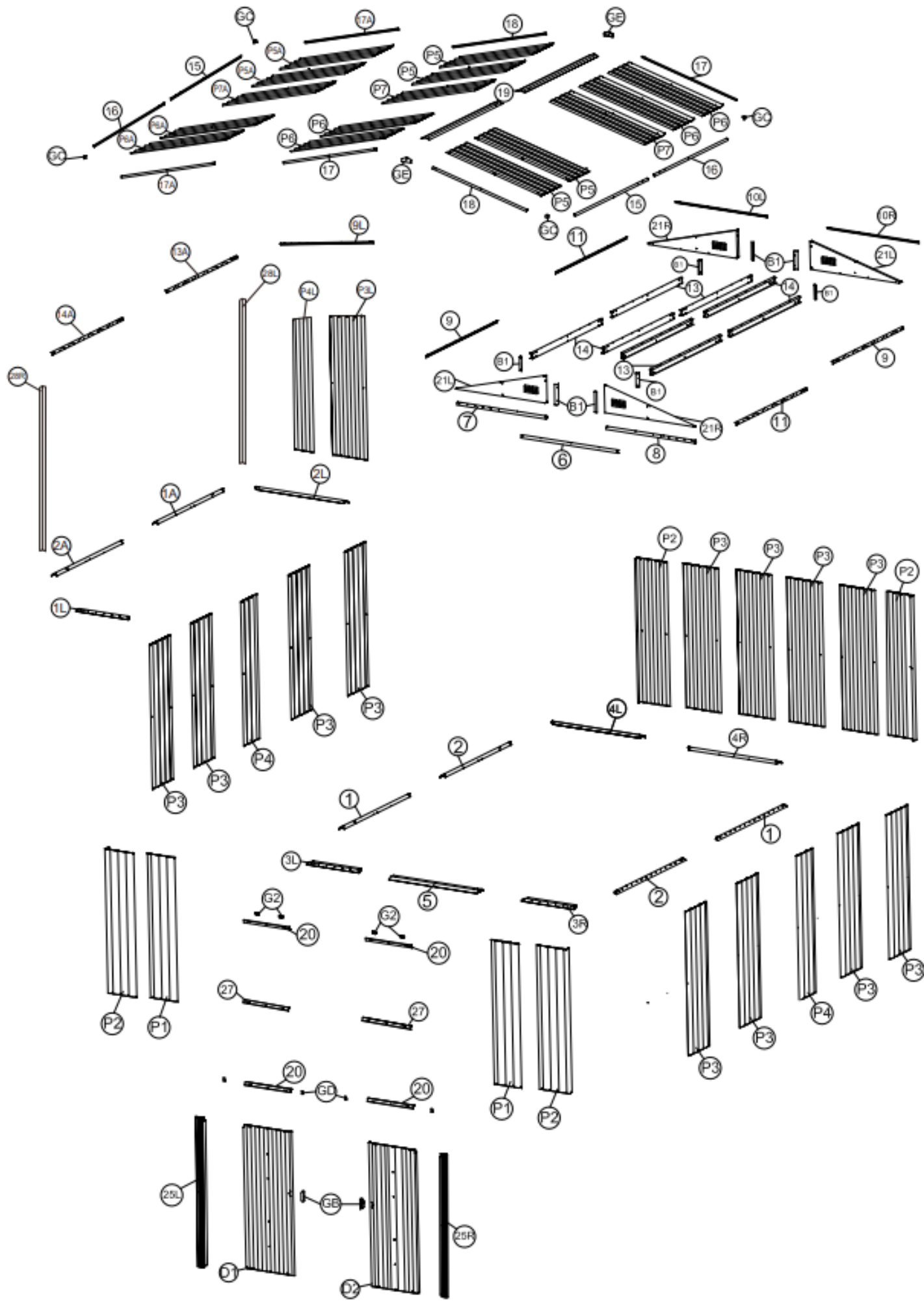



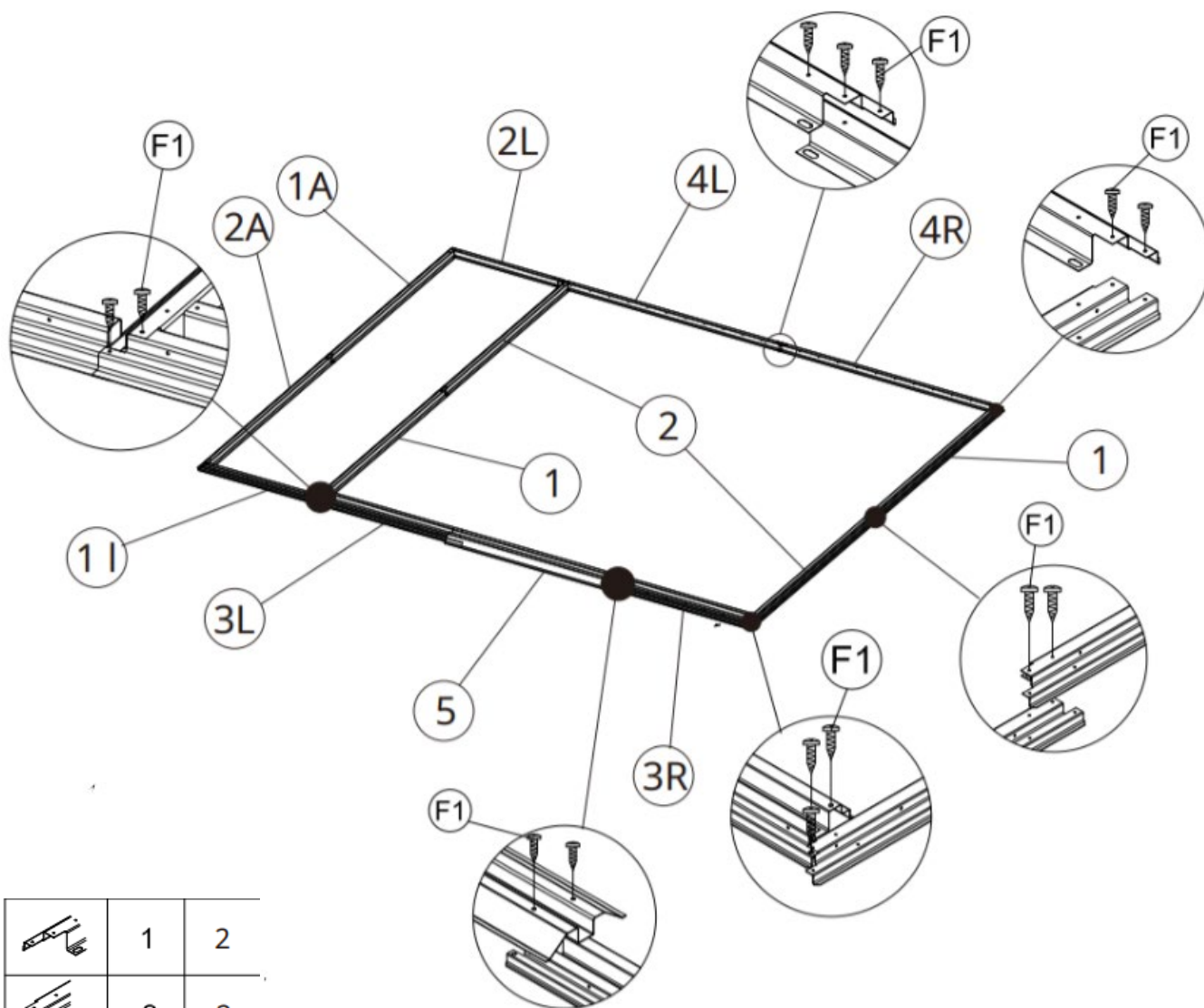



Časť	Č.	Množ.
13A		1
14A		1
15		2
16		2
17		2
18		2
17A		2
19		2
20		4
21L		2
21R		2
25L		1
25R		1
27		2
P1		2
P2		4
P3L		1
P4L		1
P3		12
P4		2
P5		4

Časť	Č.	Množ.
P6		4
P7		2
P5A		2
P6A		2
P7A		1
28R		1
28L		1
D1		1
D2		1
B1		8
G2		4
GB		2
GC		4
GD		4
GE		2
GF		4
F1		460
F2		125
F3		8
S1		200
S2		600







- 1.** Zmontujte základné tyče od (1) do (4R) pomocou skrutiek (F1). Potom umiestnite vstupný kužeľový kanál (5) na hornú časť tyče (3L) a (3R). Zaisťte pomocou o1) skrutiek k základu. Pozrite si nasledujúce obrázky. Uistite sa, že zostava základnej lišty má dokonalý štvorec.

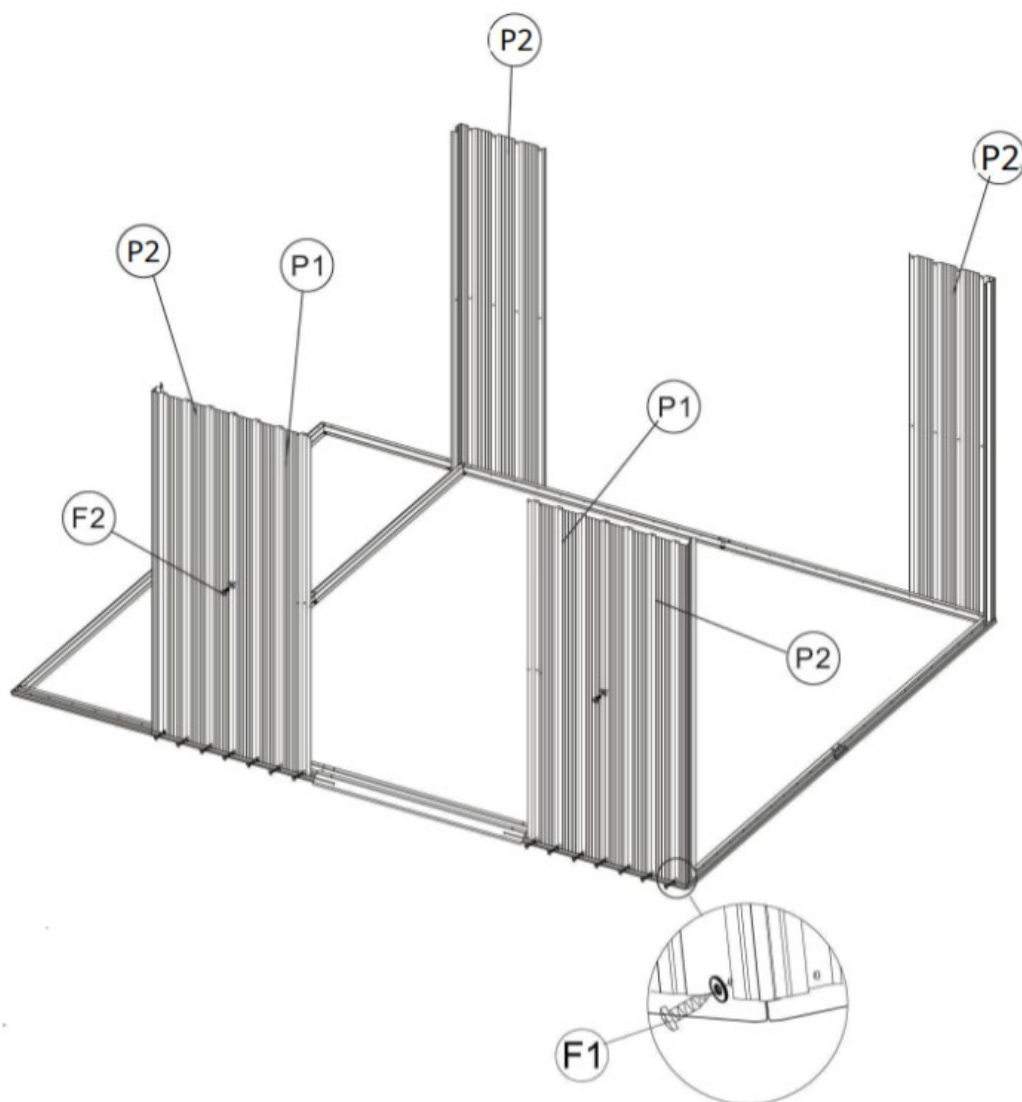

	1	2			
	2	2			
	1A	1			
	2A	1			
	3L	1		5	1
	3R	1		1I	1
	4L	1		2L	1
	4R	1		F1	32





2. Umiestnite nástenný panel (P1) a (P2) na základnú lištu (3L), (3R), (4L) a (4R) podľa obrázka. Bočná stena prístrešku zarovná diery so základnou lištou. Zabezpečte pomocou (F1) skrutku s podložkami zvonku.

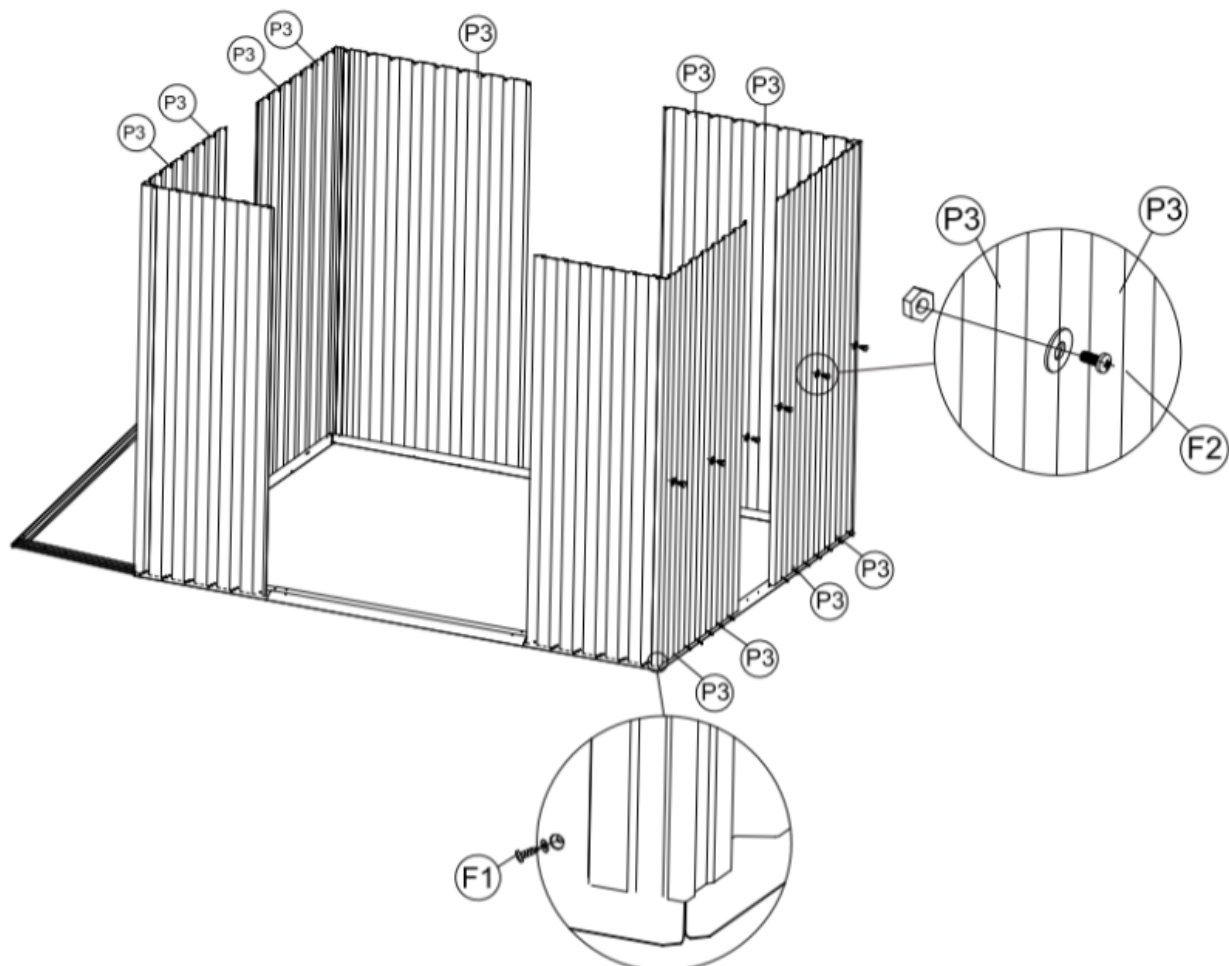

	P1	2
	P2	4
	F1	20
	F2	2

3. Umiestnite nástenný panel (P3) (P4), na základnú tyč (1) (3L), (3R), (4L) a (4R), ako ukazuje bočnú stenu prístrešku, zarovnajte otvory so základnou tyčou. Zaisťte pomocou (F1). Skrutky s podložkami zvonku.

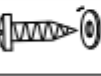

	P3	12
	P4	2
	F1	73
	F2	19

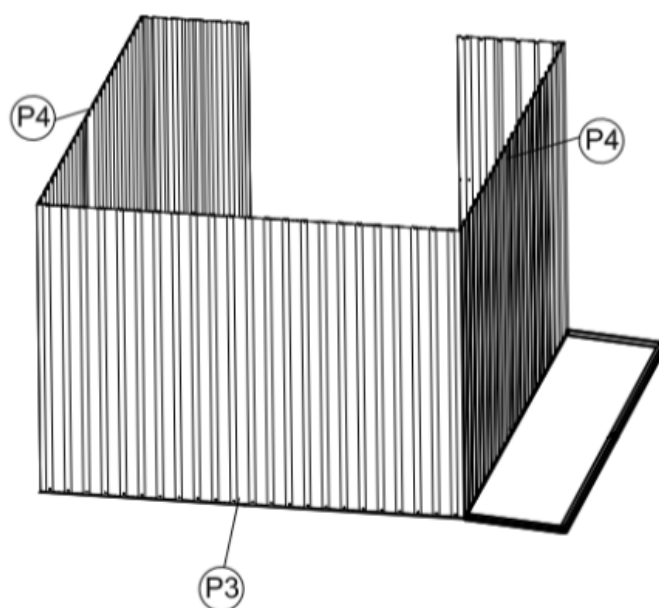

- 4.** Vložte 2 kusy (G2). Vrch zasuňte do posuvného kanála (8). Pozri nafukovanie. Namontujte dverovú tyč (6) medzi predný stenový panel (P1) a (P2). Potom zvnútra umiestnite posuvný kanál (7) a (8) na vrchné panely prednej strany. Zarovnajte otvory so stenovým panelom. Na upevnenie použite skrutky (F1) s podložkami. Pozrite si polohu na obrázku nižšie. Poznámka: posuvný kanál (7) a (8) nemajú otvory. Je mäkký, skrutky sa dajú ľahko opraviť.

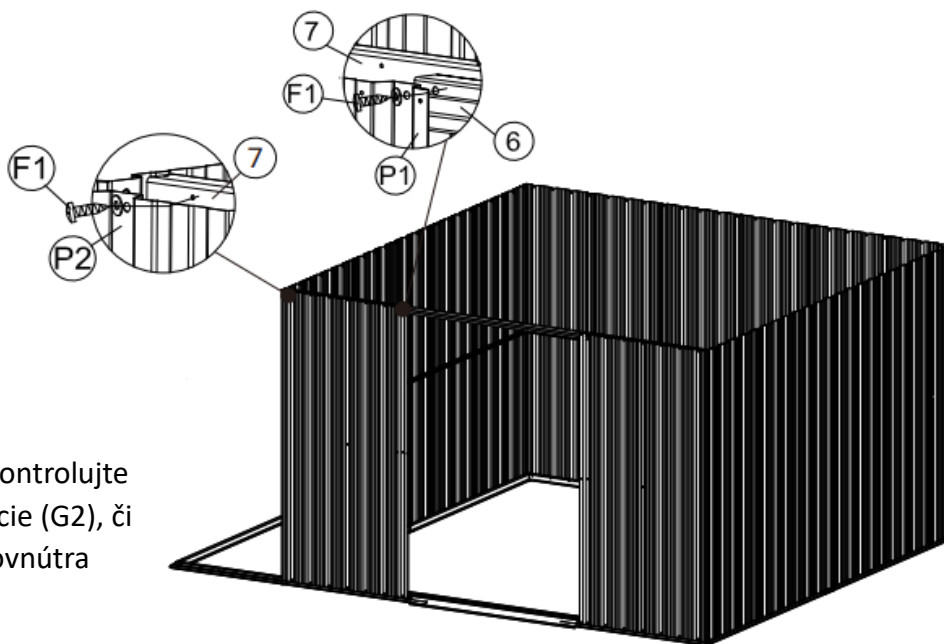

Poznámka: Skontrolujte polohu projekcie (G2), či smeruje dovnútra

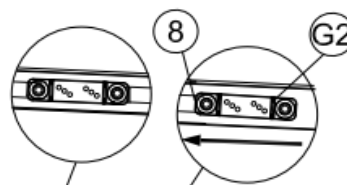

	6	1
	7	1
	8	1
	G2	4
	F1	12

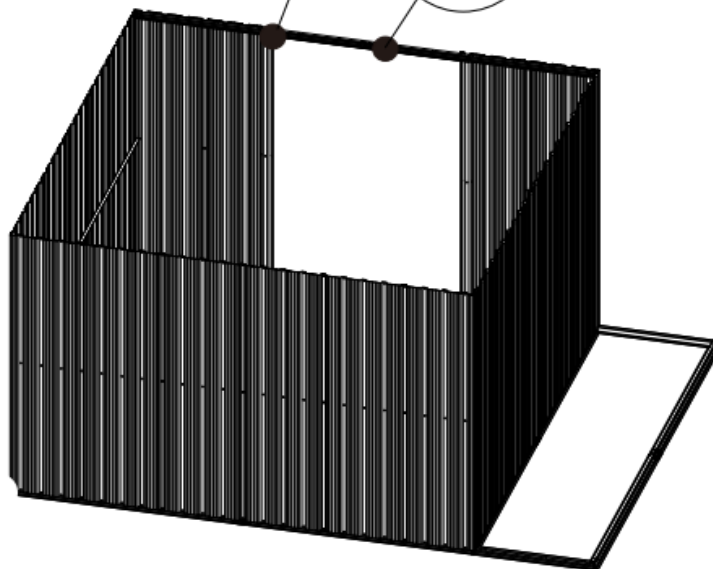

- 5.** Umiestnite horné tyče (9), (10L), (10R) a (11) na hornú časť stenového panelu. Zarovnajte otvory so stenovým panelom a upevnite ich pomocou skrutiek (F1).

Poznámka: Uistite sa, že poloha sa prekrýva

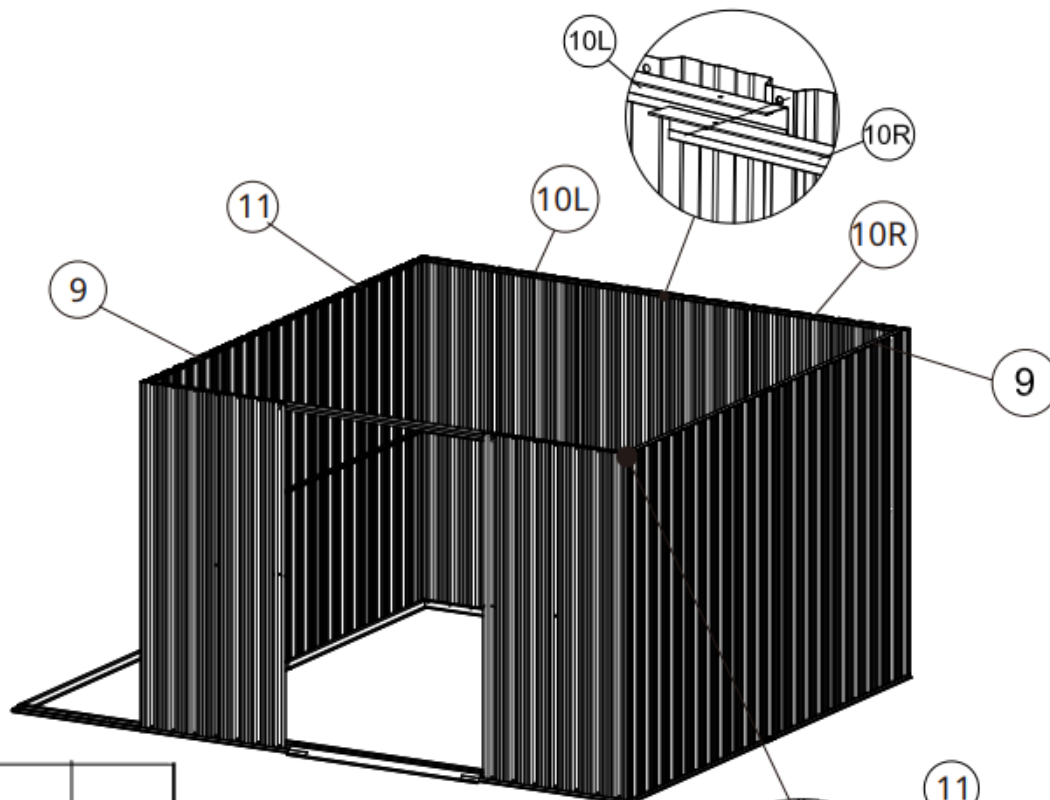

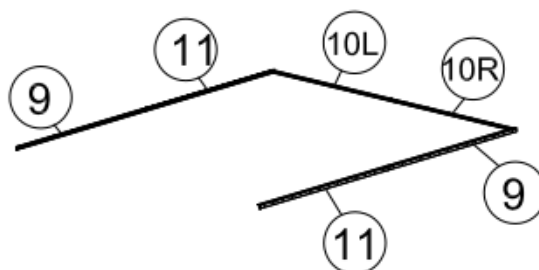
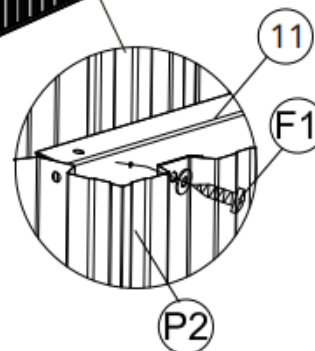

	9	2
	10L	1
	10R	1
	11	2
	F1	63



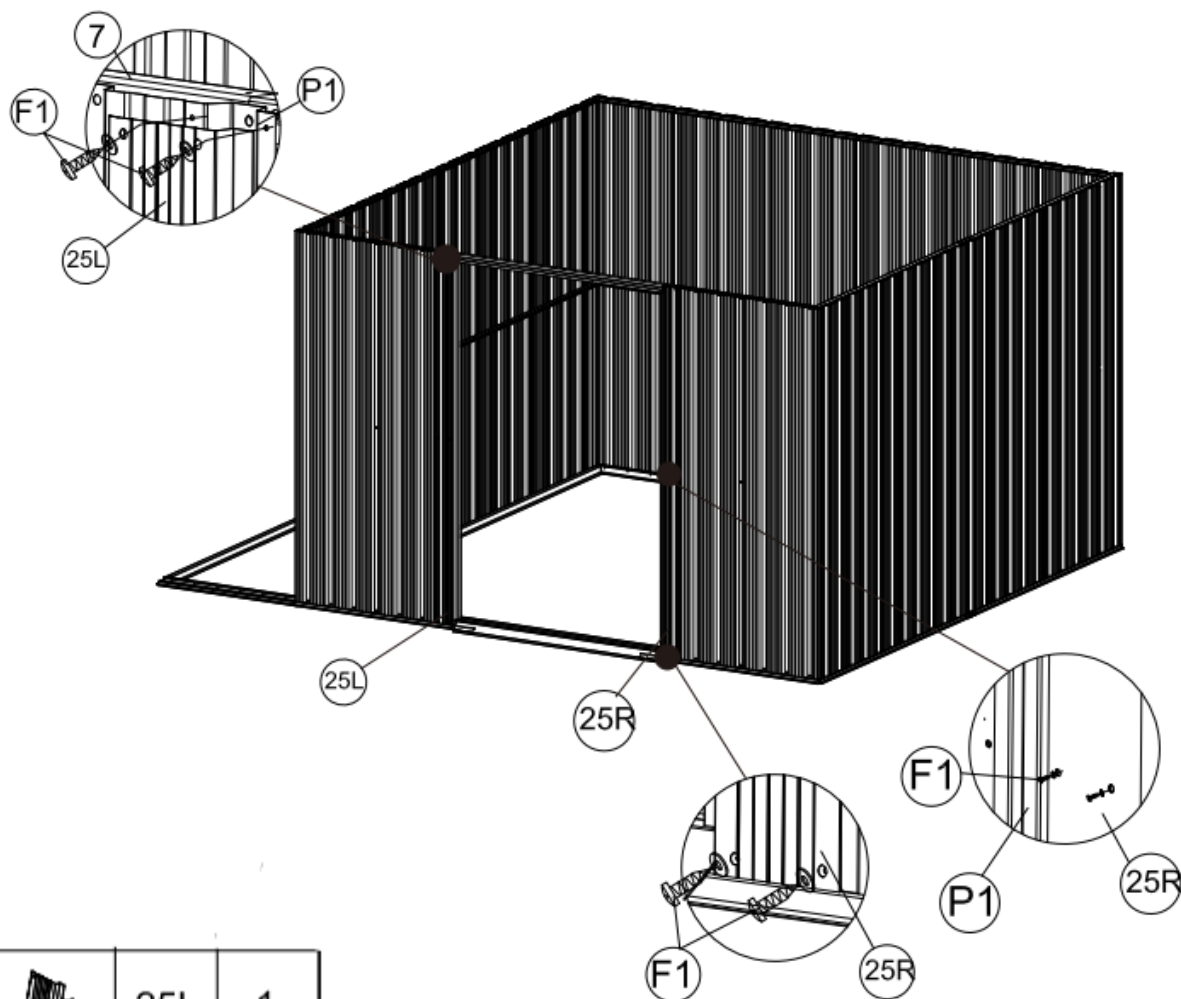





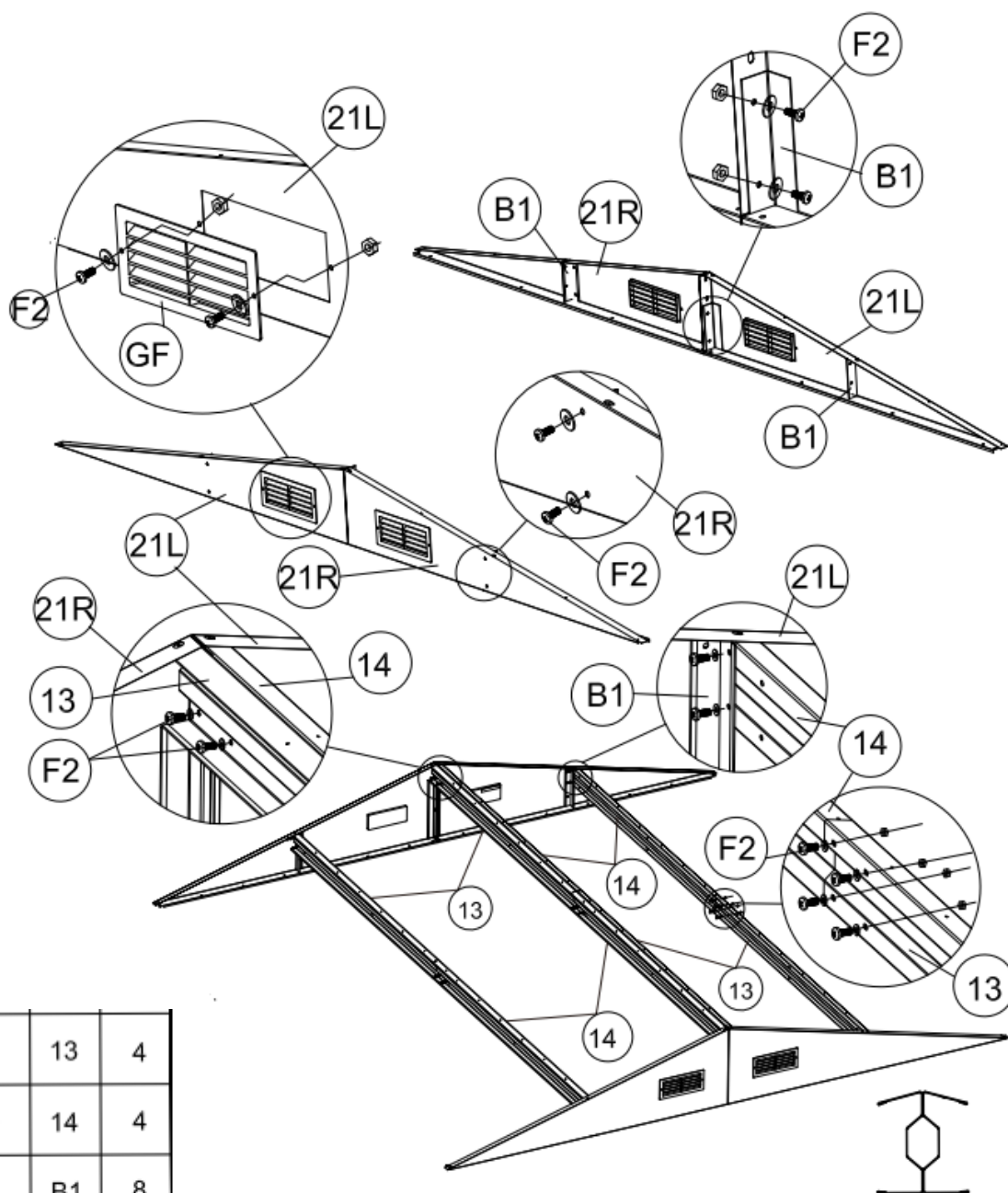

- 6.** Umiestnite stĺpik ľavých dverí (25 L) na hornú časť základnej lišty (3 I). Vložte do steny panel. Potom zaistíte stĺpik dverí (25L) skrutkami (F1). Zopakujte to isté pre stĺpik pravých dverí (25R).



	25L	1
	25R	1
	F1	12

- 7.** Umiestnite 4 kusy štítových panelov (21L) a (21R). Potom zložte 2 štítové panely (21L) a (21R) spolu s konektorom (B1) a zostavte konektory (B1) podľa obrázka. zaistite ich skrutkou (F2) a maticou. Spojte dve strešné podpery (13) a (14) spolu potom pripevnite 4 sady strešných prvkov do štítových dosiek (21 L) a (21R). Zarovnajte otvory a zaistite skrutkou a maticou (F2)







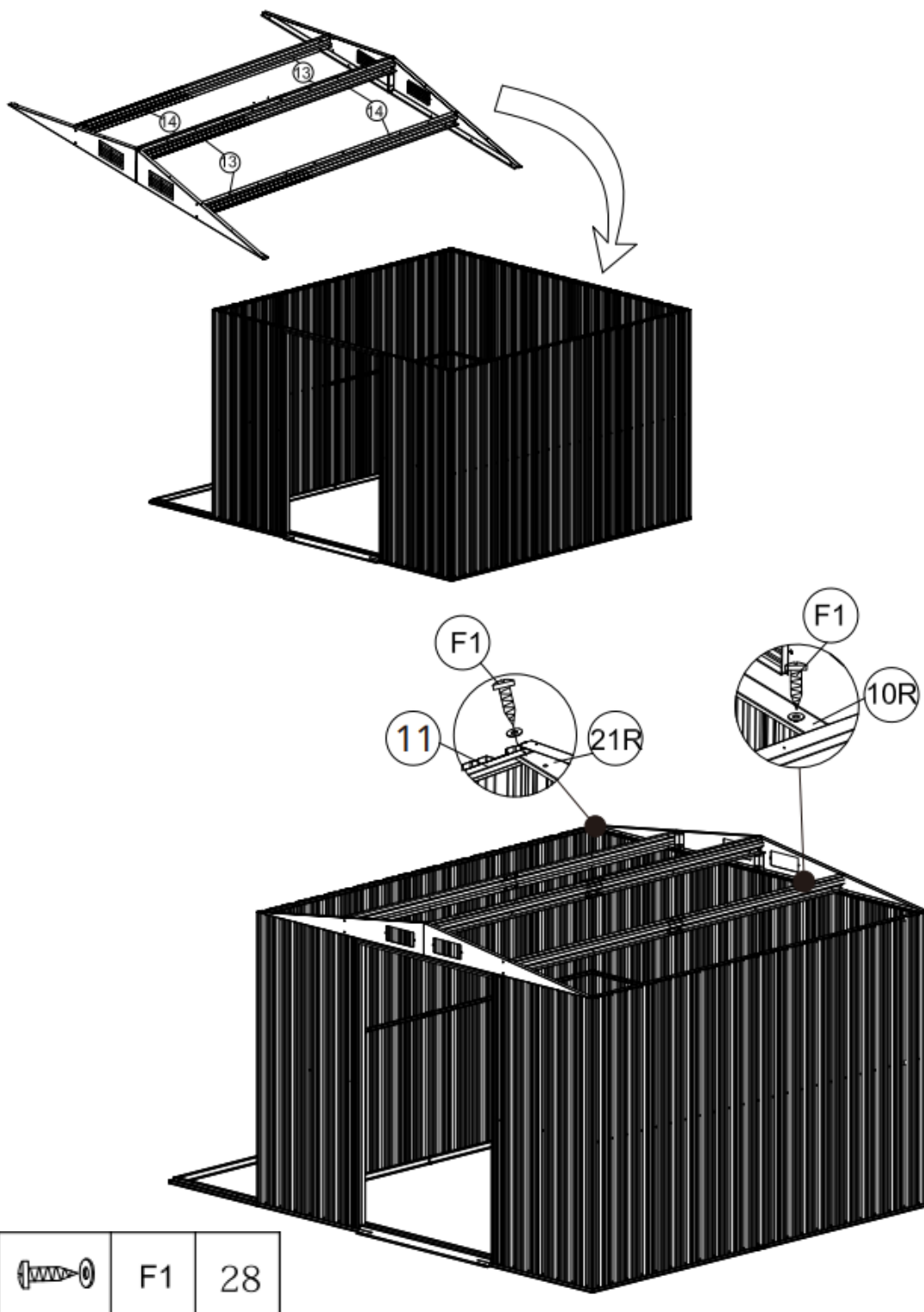

	13	4			
	14	4			
	B1	8			
	21L	2		GF	4
	21R	2		F2	40

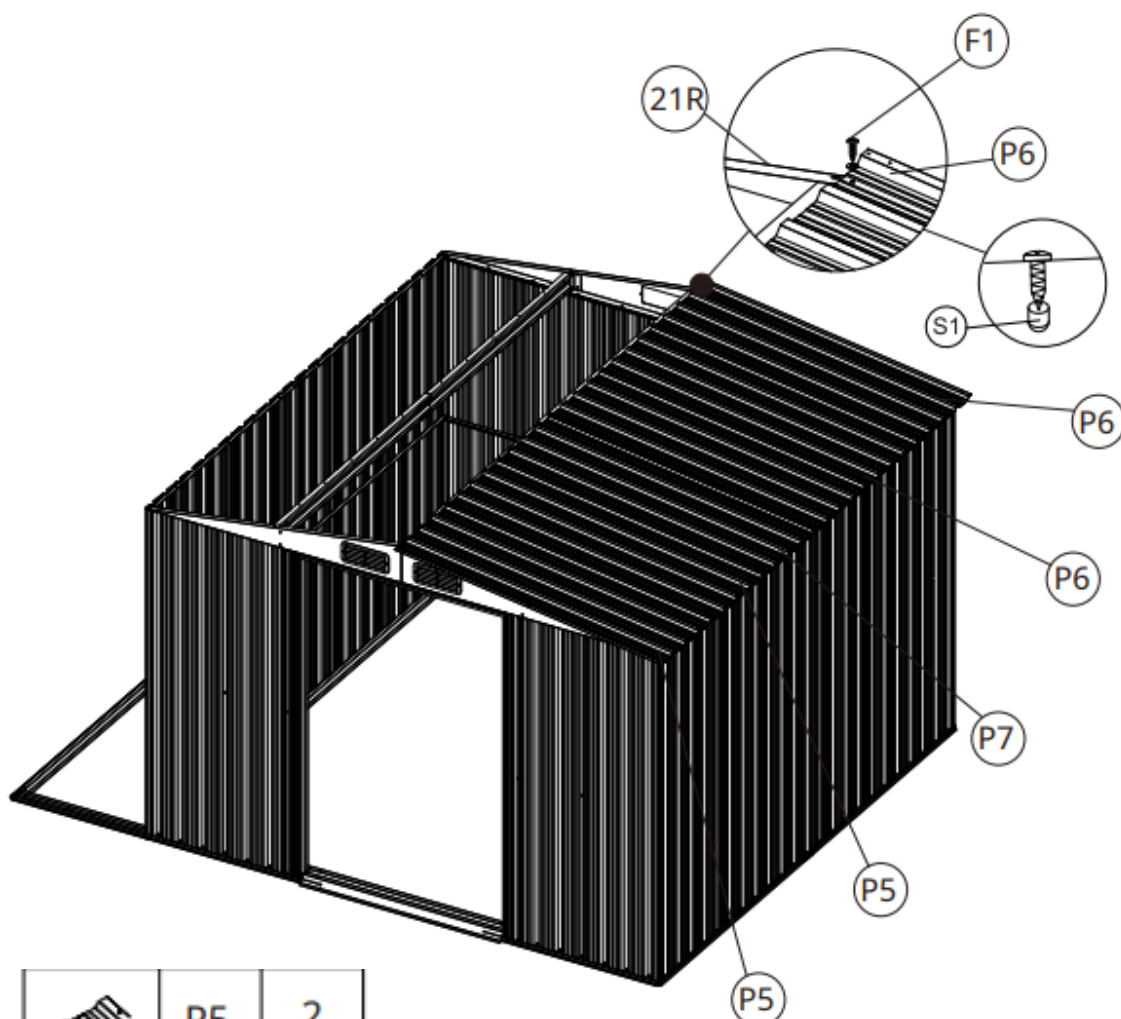
- 8.** Umiestnite 4 kusy štítových panelov (21L) a (21R) (13) (14) na hornú časť posuvných kanálov (7) (8) a čierne horné tyče (10L) (10R), Zarovnajte otvory a zaistite ich zvnútra skrutkami (F1), ako je znázornené.









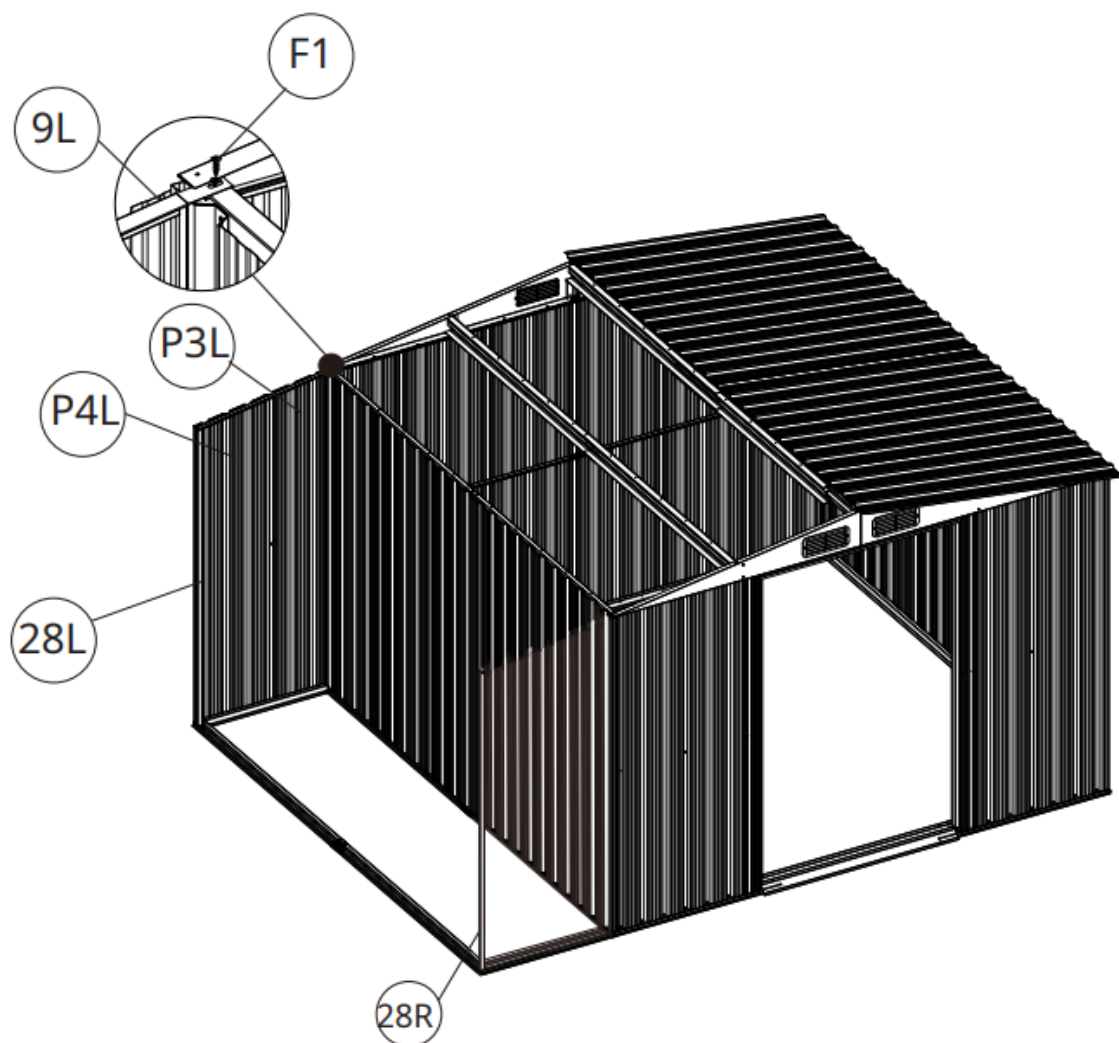

- 9.** Umiestnite strešné panely (P5), (P6), (P7) a (P8) na vrch štítu panely a strešné podpery. Zarovnajte skrutky a zaistite ich skrutkou (F1) a odmontujte podložkami.



	P5	2
	P6	2
	P7	1
	F1	30
	S1	200





10. Umiestnite nástenný panel (P3L) a (P4L) na základnú lištu (1L) a (2L). Zabezpečte pomocou (F1). Umiestnite horné uhlové tyče (9L) na hornú časť stenového panelu. Zarovnajte otvory s stenovými panelmi a upevnite pomocou skrutiek (F1).

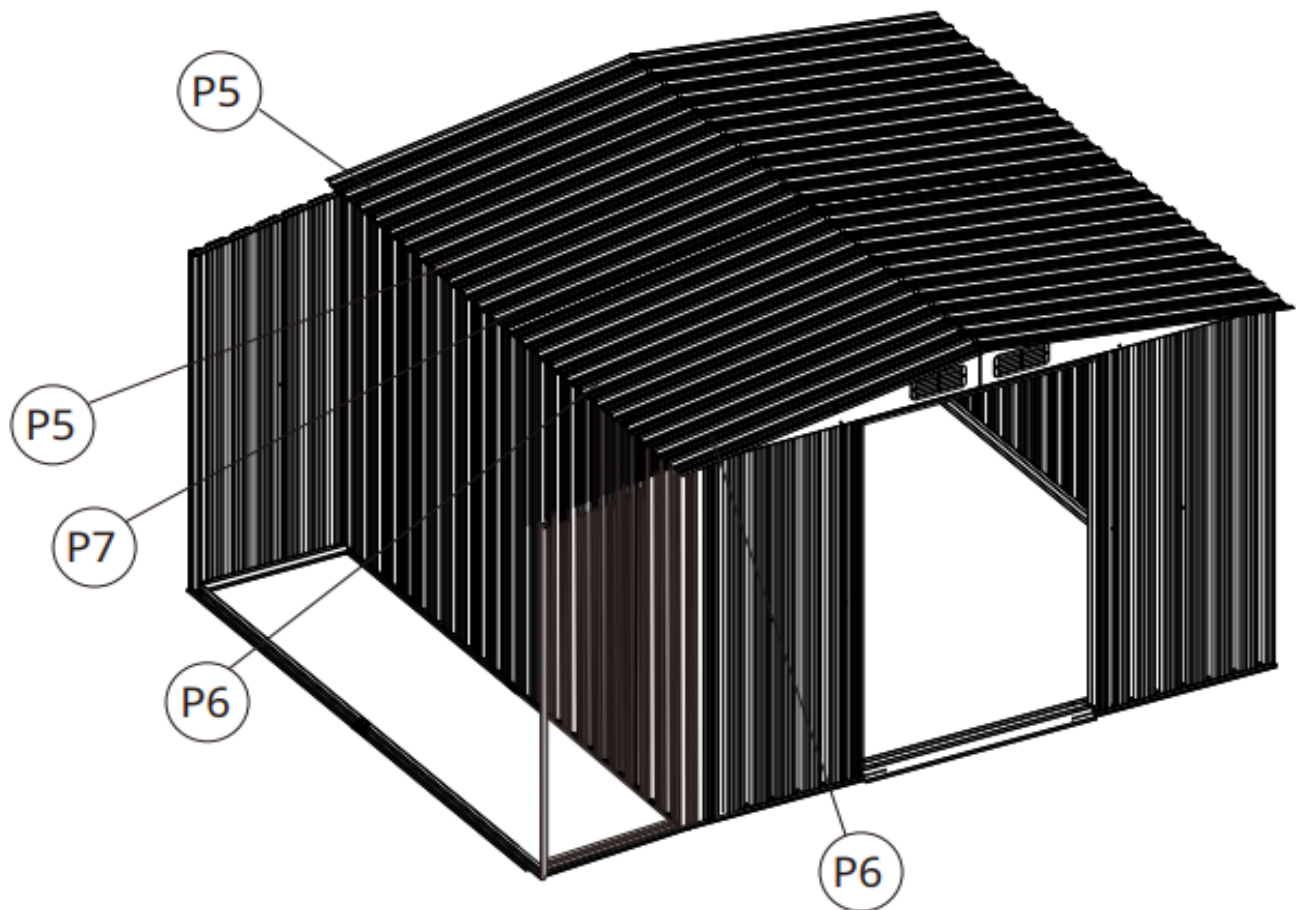

	P3L	1			
	P4L	1			
	9R	1			
	9L	1			
	28R	1		F1	32
	28L	1		F2	4

11. Umiestnite strešné panely (P5), (P6) a (P7) na vrch štítu panely a strešné podpery. Zarovnajte skrutky a zaistite ich skrutkou (F1) a odmontujte podložkami.







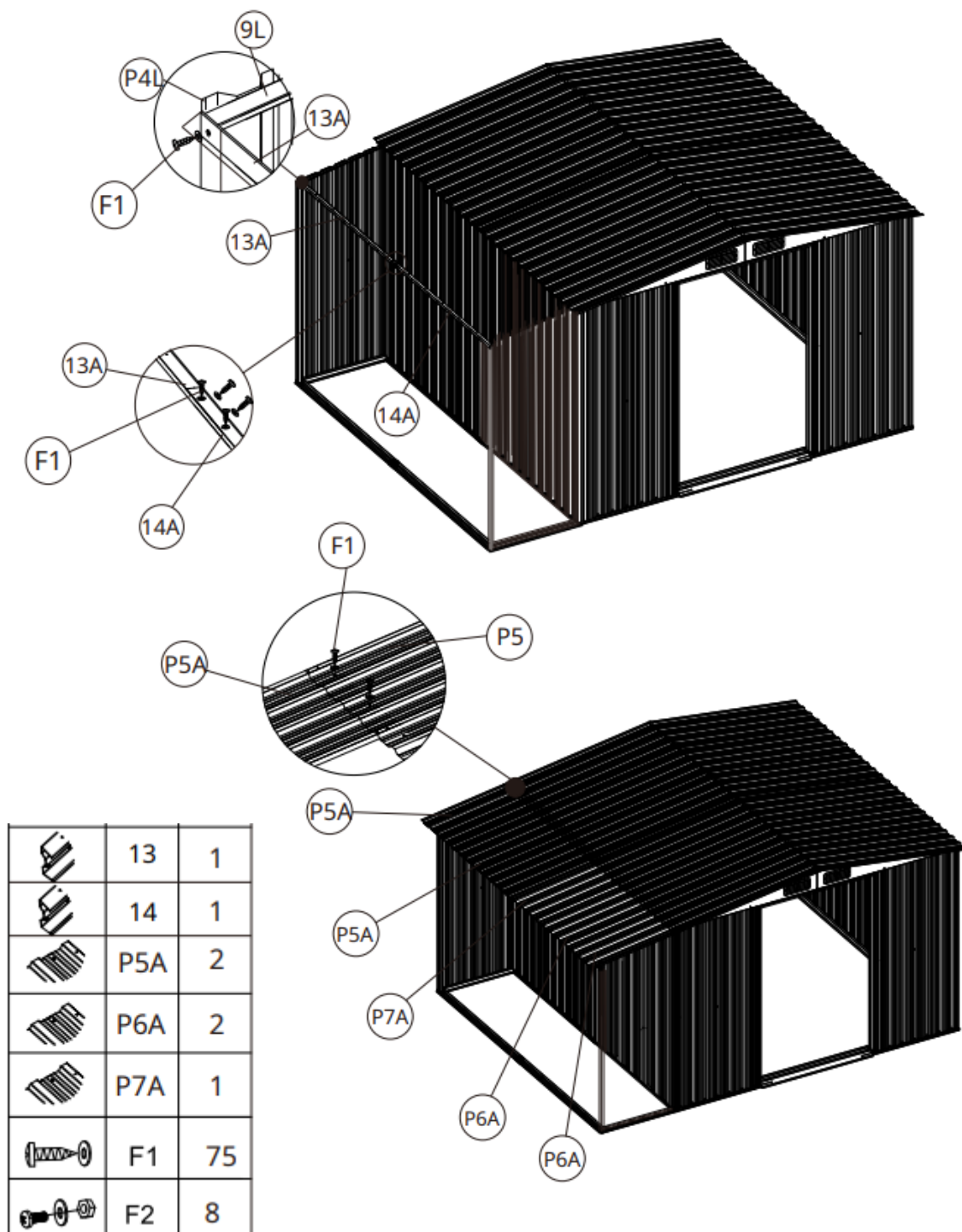

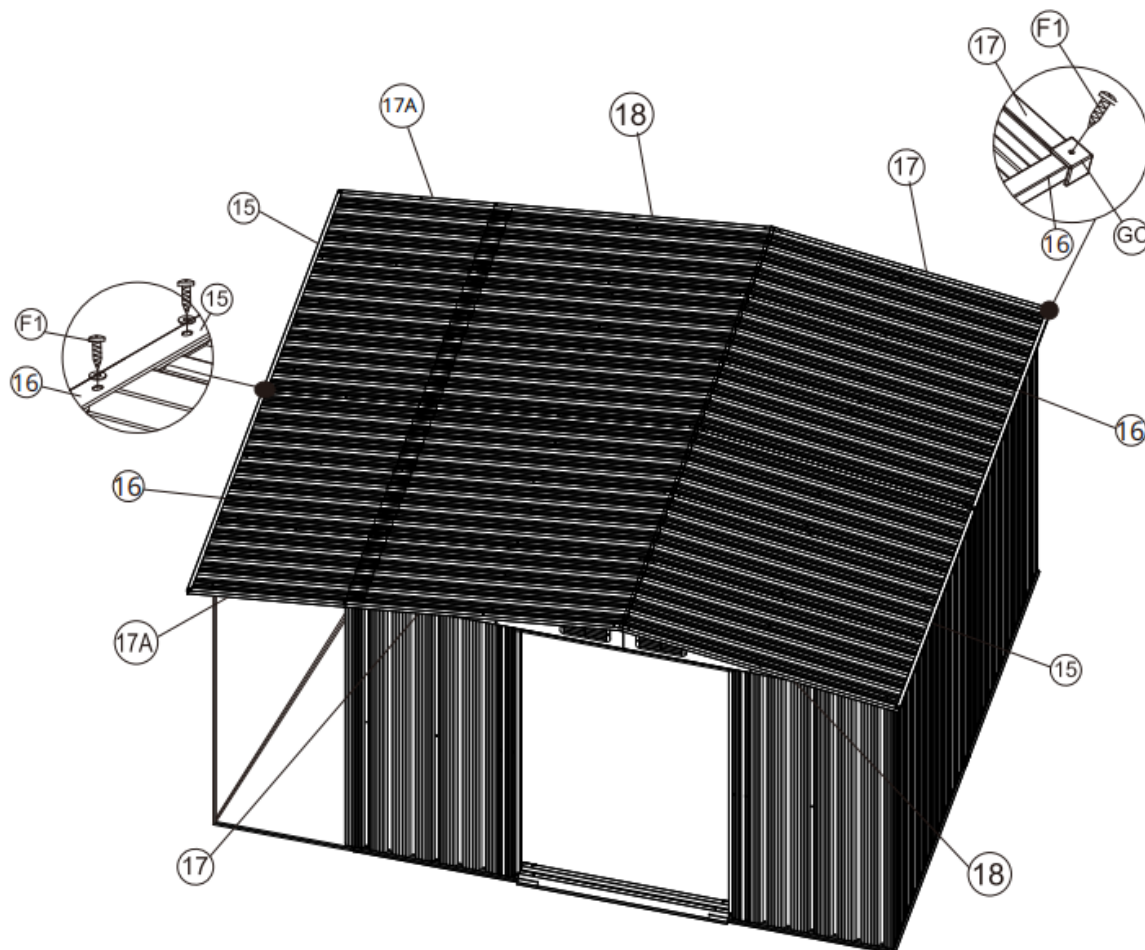

	P5	2
	P6	2
	P7	1
	F1	51

12. Umiestnite horné uhlové tyče (13), (14) na hornú časť stenového panelu. Zarovnajte otvory s stenovými panelmi a upevnite pomocou skrutiek (F1). Umiestnite strešné panely (P5A), (P6A) a (P7A) na vrch štítových panelov a strešných podpier. Zarovnajte skrutky a zaistite pomocou (F1) skrutky a matice s podložkami.



13. Zostavte strešné lemovanie (15), (16), (17), (18) a (17A) so strechou panely zaistíte skrutkami (F1) s podložkami. Potom umiestnite 4 kusy horného rohu (GC) na spoje strešného lemovania. A zaistíte pomocou (F1) zaistíte pomocou skrutiek (F1) s podložkami.



	15	2			
	16	2			
	17	2			
	18	2			
	GC	4			
	F1	20		17A	2



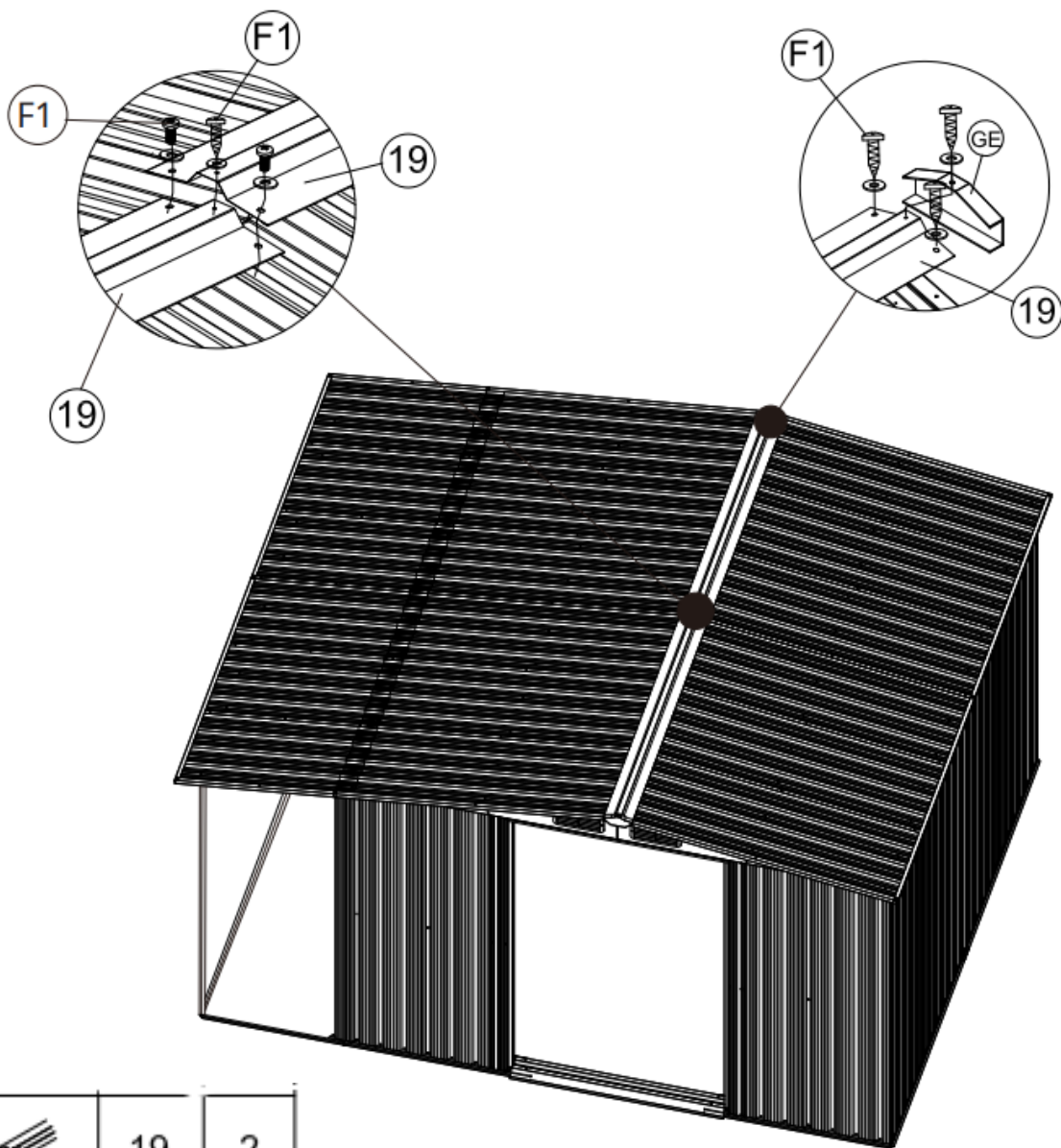



14. Umiestnite dva kusy stredu lemovania strechy (19) na vrch strechy panelov. Zarovnajte otvory a zaistite ich skrutkami (F1) a (F2) s podložkami. Potom nasuňte lemovaciu koncovku (GE) na prednú a zadnú hornú časť strechy a zaistite (F1) skrutkami s podložkami. Pozrite si obrázky nižšie.

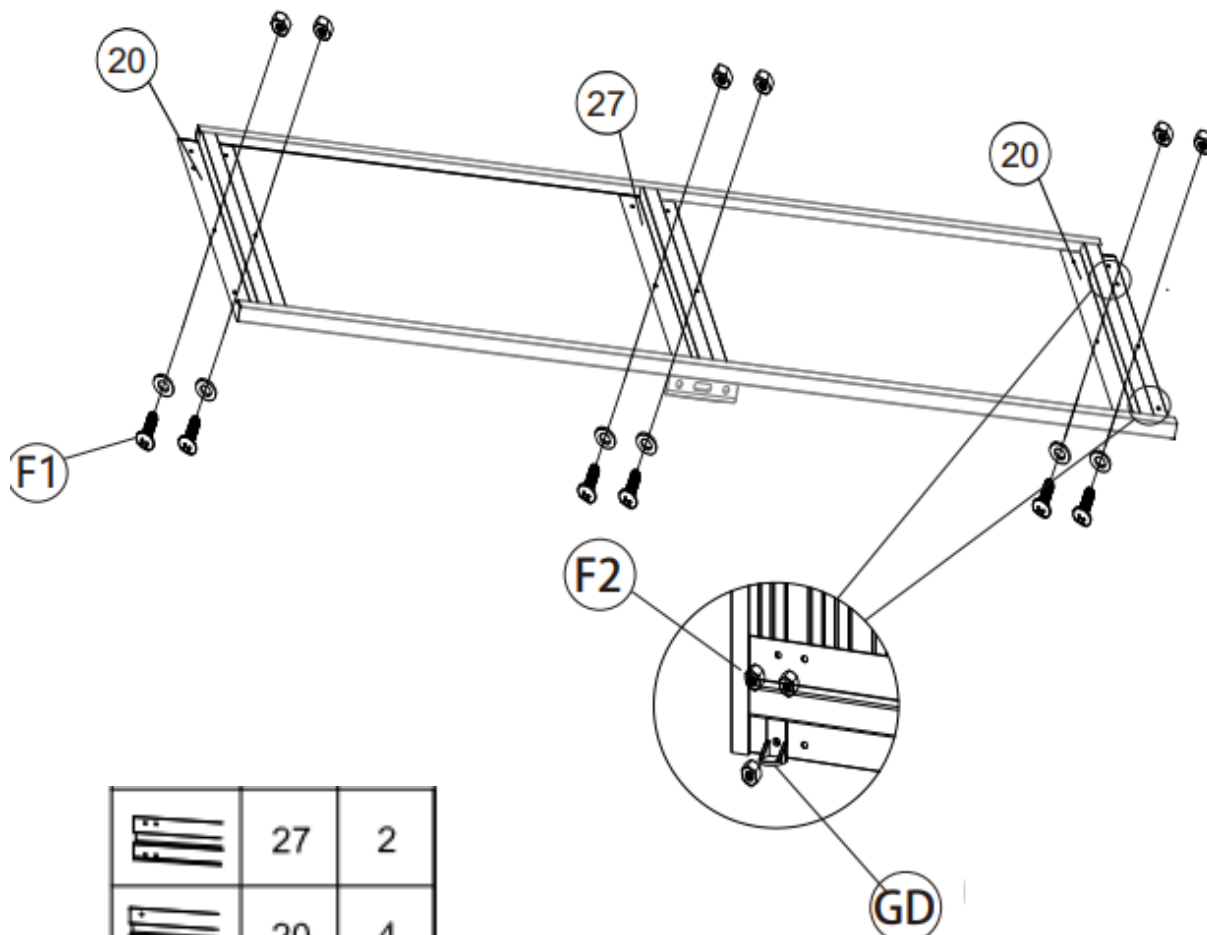

	19	2
	GE	2
	F1	9

15. Namontujte dverovú tyč (20) na dverové panely (D1) a (D2) a upevnite ich lištou(27). Potom zostavte spodný posúvač (GD) k dverovej lište (20) na oboch spodných okrajoch. Zaistite ich skrutkou (F2) a maticou s podložkou.



	27	2
	20	4
	D1	1
	D2	1
	GD	4
	F2	44

16. Zvnútra pripevnite 2 kusy kľučky dverí (GB) k dverným panelom so skrutkou a maticou (F2) . To isté zopakujte pre montáž (D1).

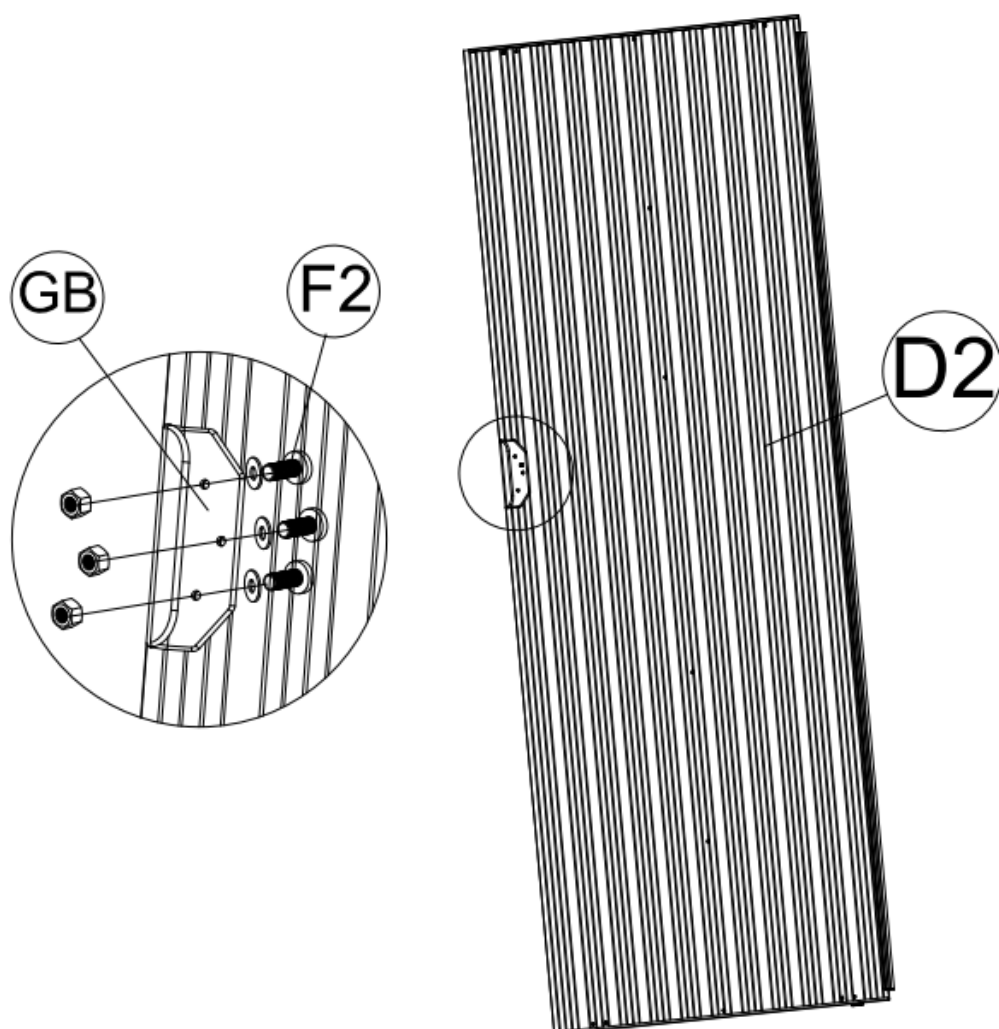

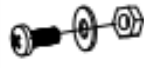
	GB	2
	F2	3

17. Zasuňte zostavu dverného panelu do základnej lišty (3L). uistite sa, že spodný posúvač (GD) by sa mal zasunúť do základnej tyče (3L), potom pripevnite hornú časť panelu dverí k hornému posúvaču (G2) pomocou skrutiek (F3). Pozrite si obrázky nižšie.

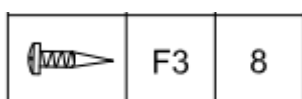
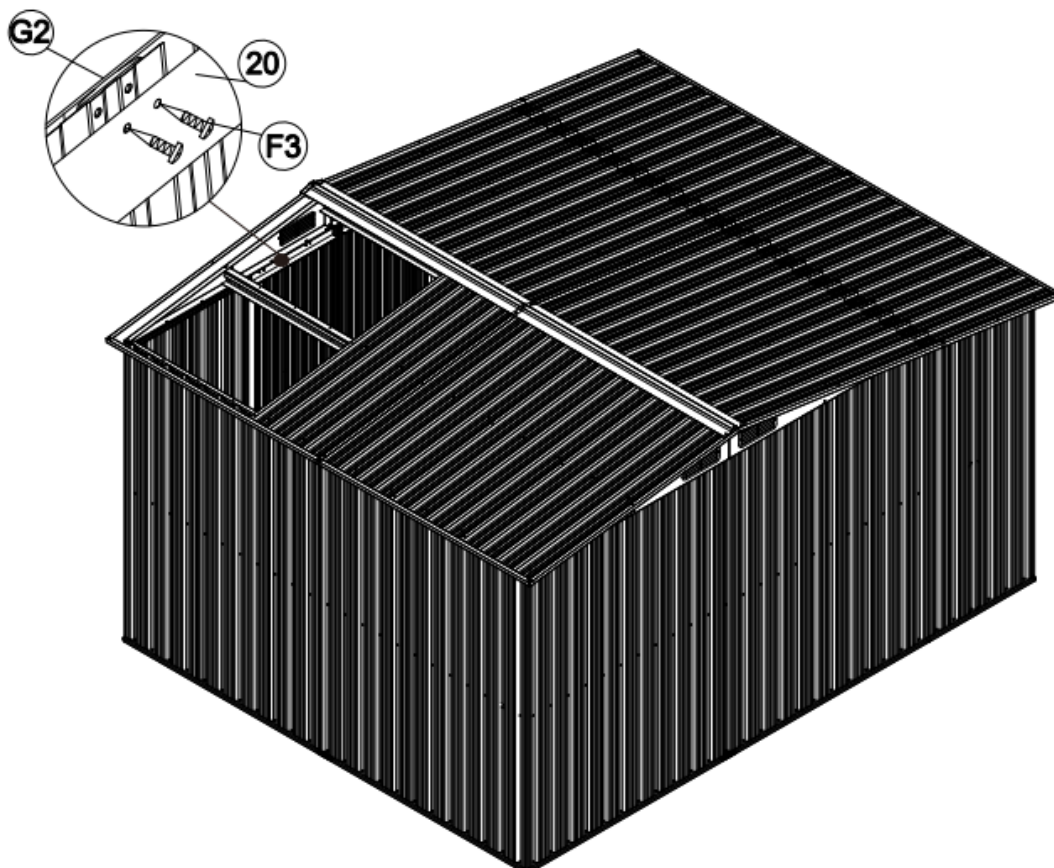

Dovozca: KINEKUS SLOVAKIA s.r.o., Kamenná 4, 01001 ŽILINA, TEL: 0415555509