

Záhradný domček na náradie

GARDENKUS GA68

Návod na obsluhu/ Návod na montáž

Veľkosť 8X6

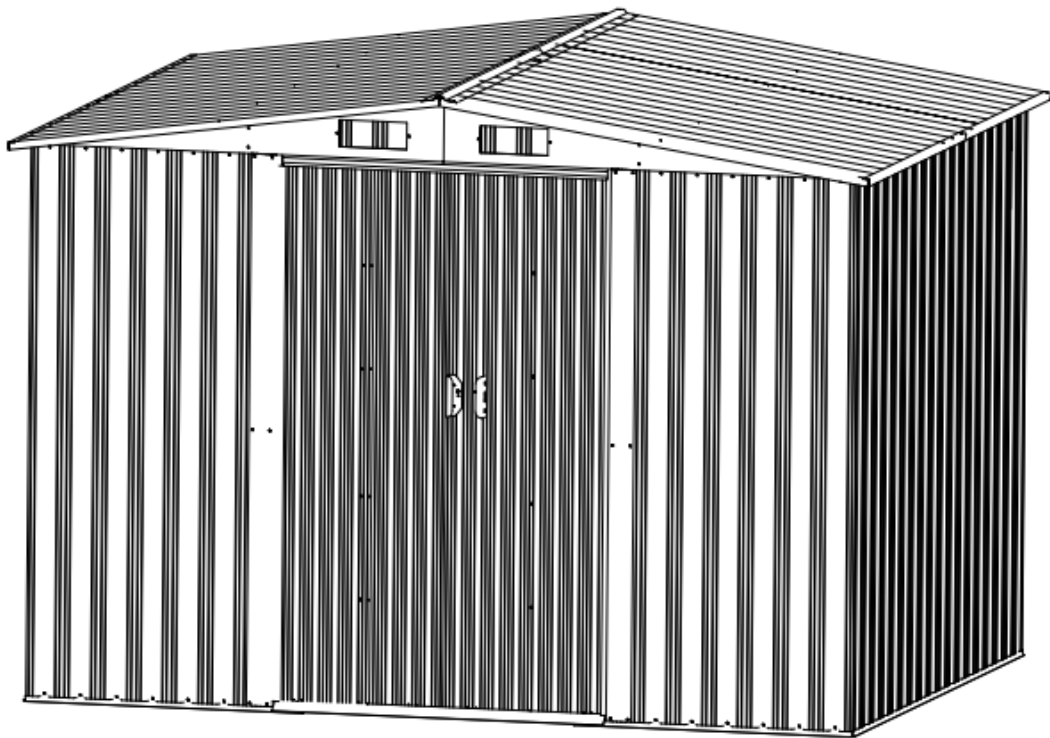

Inštalácia pre 2 ľudí - cca 2-3 hodiny.

Rýchla a jednoduchá montáž

Hrebeňové vystužené steny

Široké dvojité dvere

Dostupné v rôznych veľkostiach

Skôr ako začnete

Návod na obsluhu

Pred začatím výstavby skontrolujte miestne stavebné predpisy čo sa týka základov, miesta a ďalšie požiadavky. Preštudujte si a pochopte tento návod na obsluhu. Dôležité informácie a užitočné rady urobia vašu konštrukciu jednoduchšou a príjemnejšou.

Pokyny na montáž: Pokyny sú dodávané s manuálom a obsahujú všetky príslušné informácie pre váš model budovy. Pred začatím montáže a počas montáže si dôkladne preštudujte všetky kroky, aby ste dosiahli správne výsledky.

Súčiastky a zoznam súčiastok: Skontrolujte, či máte všetky diely, ktoré si budova vyžaduje. Pri prezeraní zoznamu oddel'te obsah kartónu podľa čísla súčiastky. Prvá časť ukazuje ako spojiť súvisiace časti, aby sa vytvorili väčšie podzostavy, ktoré sa použijú neskôr. Zoznámte sa s kovaním a spojovacími prvkami pre jednoduchšie použitie pri stavbe.

Tieto sú zabalené v kartóne. Upozorňujeme, že pre vaše pohodlie boli dodané ďalšie upevňovacie prvky.

Pred začatím

Sledujte počasie: Uistite sa, že deň, ktorý vyberiete na inštaláciu svojej budovy bude suchý a pokojný. Nesnažte sa zostaviť budovu počas veterného dňa. Bud'te opatrní na mokrej alebo blatistej pôde.

Tímová práca: Vždy, keď je to možné, by pri montáži vašej budovy mali spolupracovať dvaja alebo viacerí ľudia. Jedna osoba môže umiestniť diely alebo panely, zatiaľ čo operátor je schopný manipulovať s príchytkami a nástrojmi.

Nástroje a materiály: Tieto základné materiály a nástroje budete potrebovať na konštrukciu vašej budovy. Rozhodnite sa, ktorú metódu ukotvenia a typ ukotvenia chcete použiť. Objednajte si úplný zoznam prvkov, ktoré budete potrebovať

Starostlivosť a údržba

Koniec: pre dlhodobú úpravu povrchu pravidelne čistite a voskujte exteriérový povrch. Škrabance ošetríte hneď ako si ich všimnete. Vyčistite oblasť drátenou kefou a natrite oblasť farbou, ktorú odporúča výrobca.

Strecha: udržiujte strechu čistú od listov, dlhotrvajúceho snehu a ihličia. Ťažké množstvo snehu môže strechu poškodiť a vchod do budovy bude nebezpečný. V snehových podmienkach sú k dispozícii súpravy na spevnenie strechy pre väčšinu budov, pre dostatočnú ochranu proti ťažkému snehu.

















































Dvere: Udržiujte koľajnice dverí čisté a priechodné aby ste zaistili ľahšie otváranie. Každoročne namažte dvere silikónovým sprejom alebo nábytkovým leštidlom. Dvere majte zatvorené a zamknuté aby ste predišli podfúknutiu vetrom.

Upevňovacie prvky: Plastové podložky položené pod celou podlahovou plochou s dobrou ventiláciou zabránia vlhkosti.

Ďalšie rady: Umyte všetky časti panelov s číslami s mydlom a vodou. Silikónový tmel môže byť použitý pre vodotesnosť pre celú budovu.

V budove neskladujte bazénovú chémiu. Horľaviny a žieraviny musia byť skladované vo vzduchotesných schválených priestoroch.







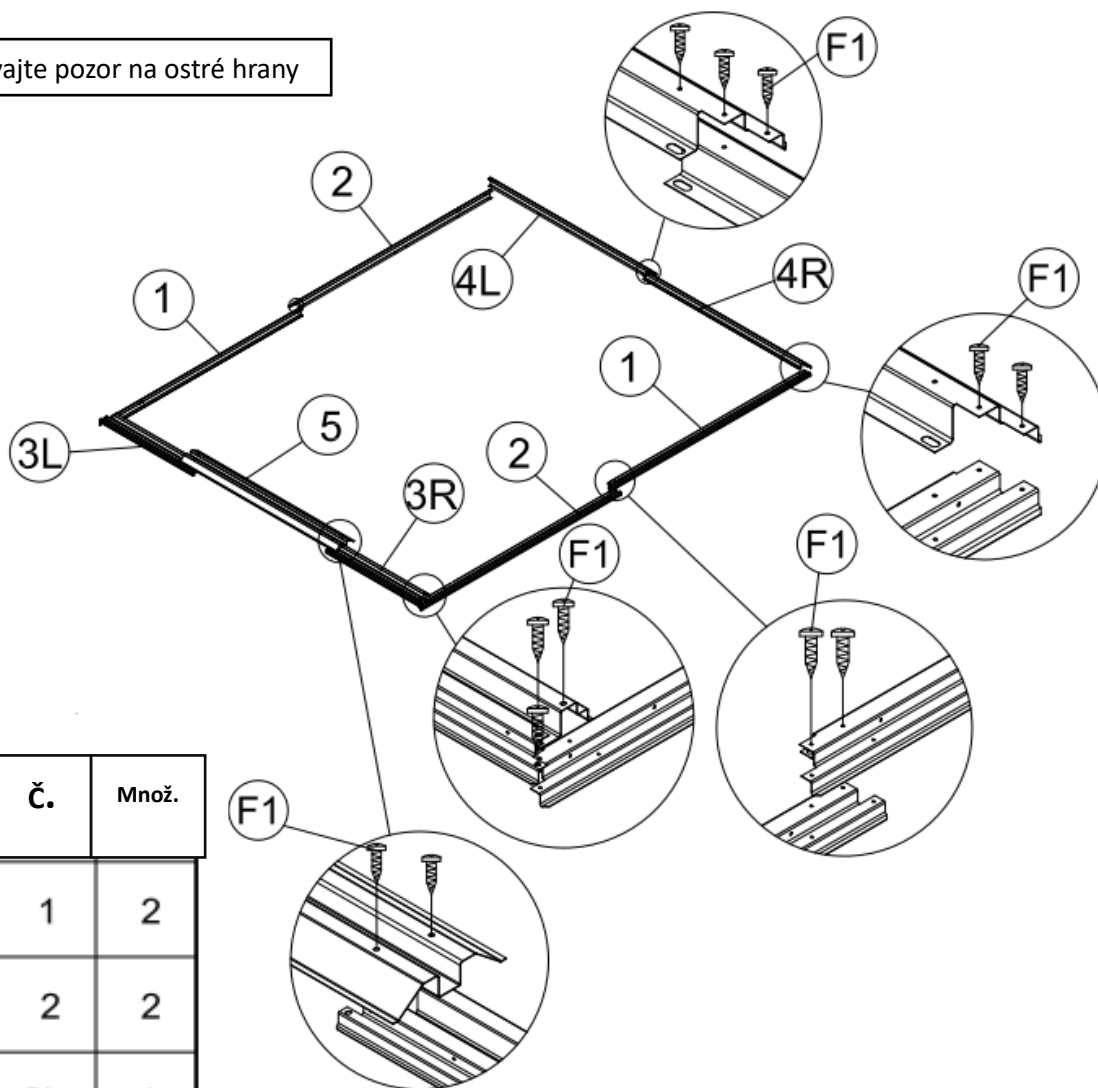

ZOZNAM DIELOV

Čas	Č.	Množ.	Časť	Č.	Množ.	Čas	Č.	Množ.
	1	2		16	2		P7	2
	2	2		17	2		D1	1
	3L	1		18	2		D2	1
	3R	1		19	2		B1	2
	4L	1		20	4		B2	2
	4R	1		21L	2		B3	4
	5	1		21R	2		G2	4
	6	1		25L	1		GB	2
	7	1		25R	1		GC	4
	8	1		27	2		GD	4
	9	2		P1	2		GE	2
	11	2		P2	4		GF	4
	10L	1		P3	12		F1	320
	10R	1		P4	2		F2	95
	13	4		P5	4		F3	8
	14	4		P6	4			
	15	2						

- 1.** Zostavte základné tyče od (1) do (4R) pomocou skrutiek (F1). Potom umiestnite vstupný kužeľový kanál (5) na hornú časť tyče (3L) a (3R). Zaisťte pomocou skrutiek (F1) k základu. Pri pohľade na nasledujúce obrázky sa uistite, že zostáva základnej lišty má dokonalý štvorec.







POZNÁMKA: dávajte pozor na ostré hrany

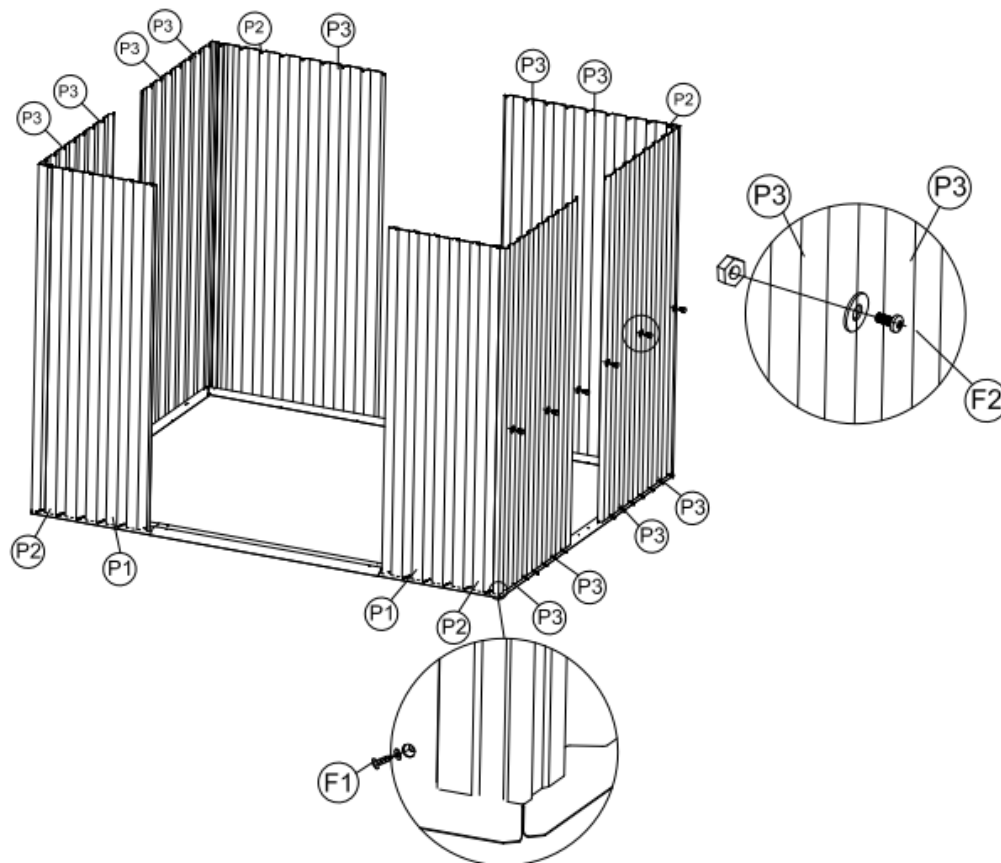

Časť	Č.	Množ.
	1	2
	2	2
	3L	1
	3R	1
	4L	1
	4R	1
	5	1
	F1	24

2. Umiestnite stenový panel (P1), (P2), (P3), (P4) na základnú lištu (1), (3L), (3L), (4L) a (4R), ako je znázornené, prístrešok zarovnajzte otvory so základnou tyčou. Zabezpečte pomocou (F1). Skrutky s podložkami zvonku.



Časť	Č.	Množ.
	P1	2
	P2	4
	P3	12
	P4	2
	F1	73
	F2	19

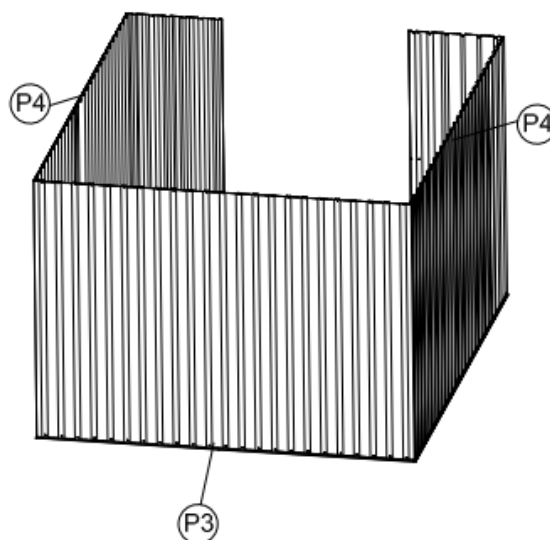

- 3.** Vložte 2 kusy (G2). Horný posúvač do posuvného kanála (8). Pozri zväčšenie. Namontujte dverovú tyč (6) medzi panel prednej seny (P1) a potom umiestnite posuvný kanál (7) a (8) na vrchu panelov prednej steny zvnútra. Zarovnajte otvory so stenovým panelom. Na upevnenie použite skrutky (F1) s podložkami. Pozrite si polohu na obrázkoch nižšie.

Na časti 7 a 8 nie sú predvŕtané otvory, ale dajú sa jednoducho upevniť skrutkami F1.

Poznámka: Uistite sa, že je projekcia zapnutá (G2) smerom dovnútra.

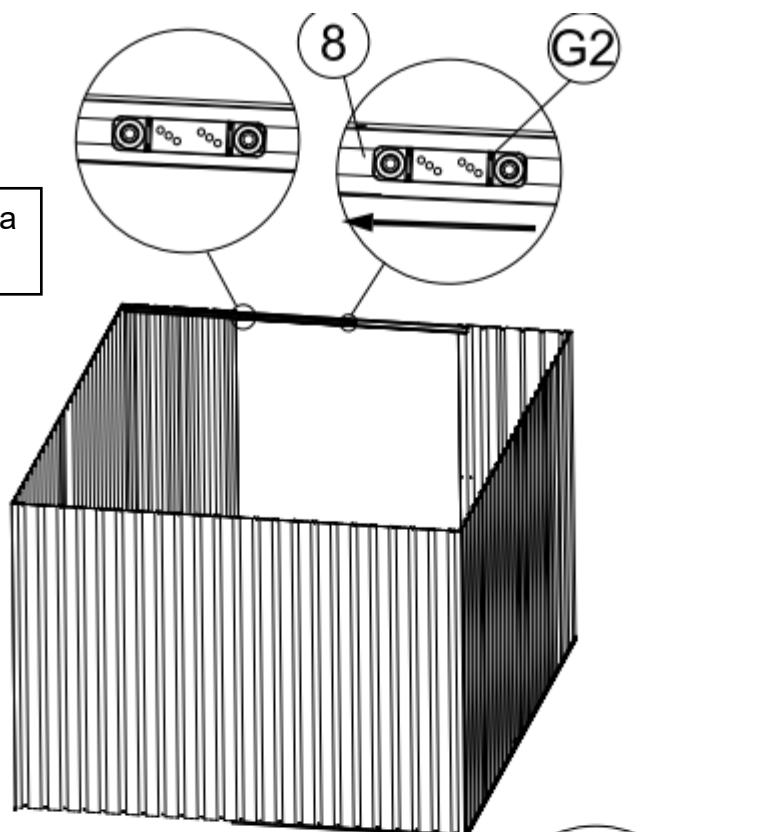



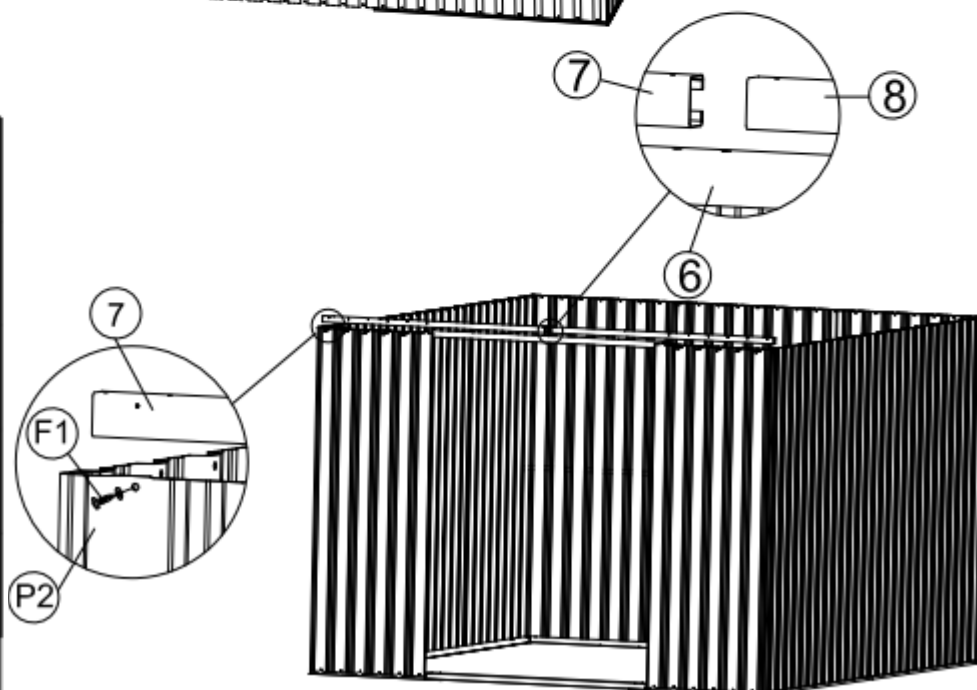



Časť	Č.	Množ.
	6	1
	7	1
	8	1
	G2	4
	F1	14

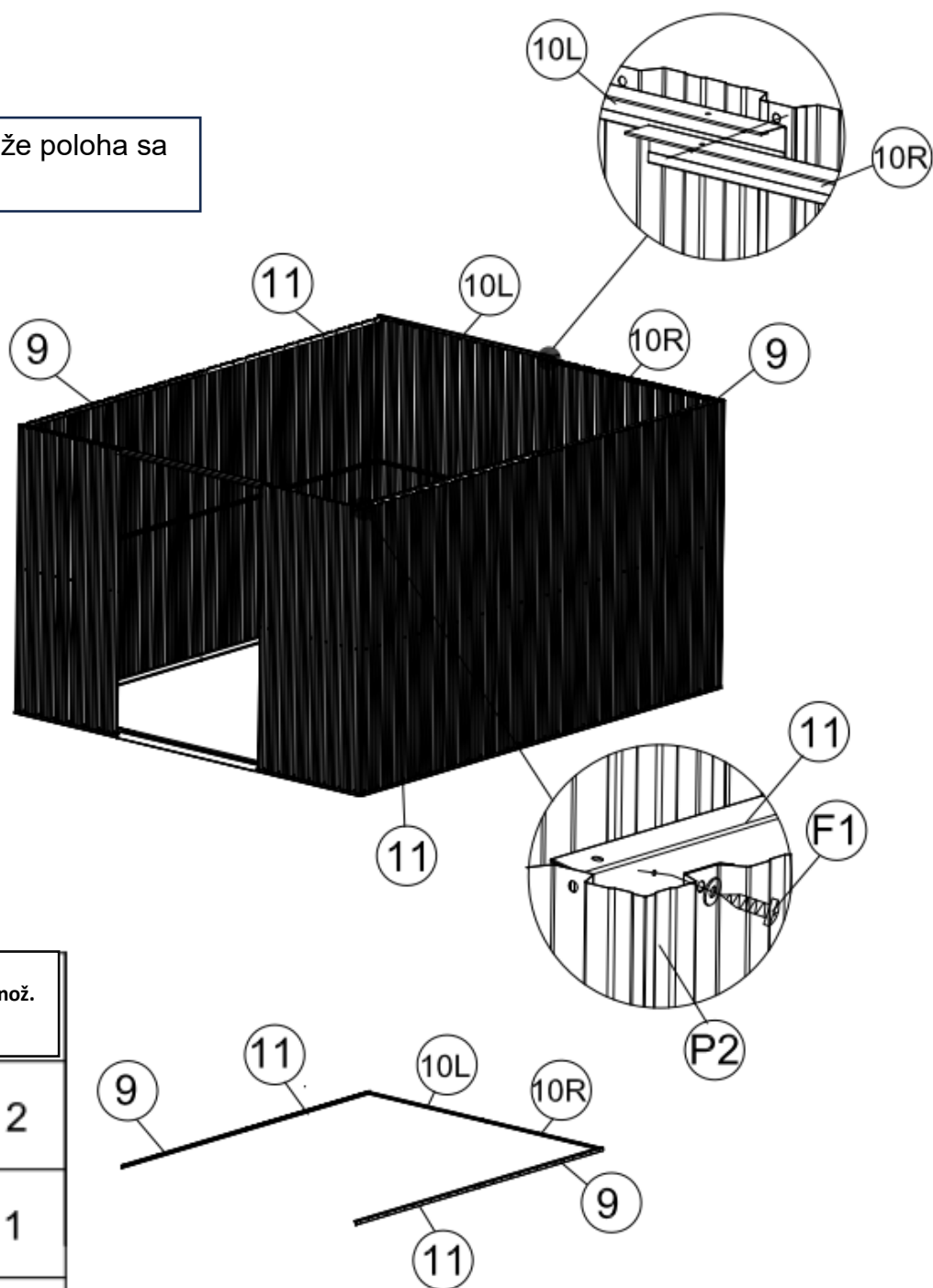

- 4.** Umiestnite horné uhlové tyče (9), (10L), (10R) a (11) na vrch stenového panelu. Zarovnajte otvory so stenovými panelmi a pripevnite skrutkami (F1).

Poznámka: Uistite sa, že poloha sa prekrýva.



Časť	Č.	Množ.
	9	2
	10L	1
	10R	1
	11	2
	F1	71



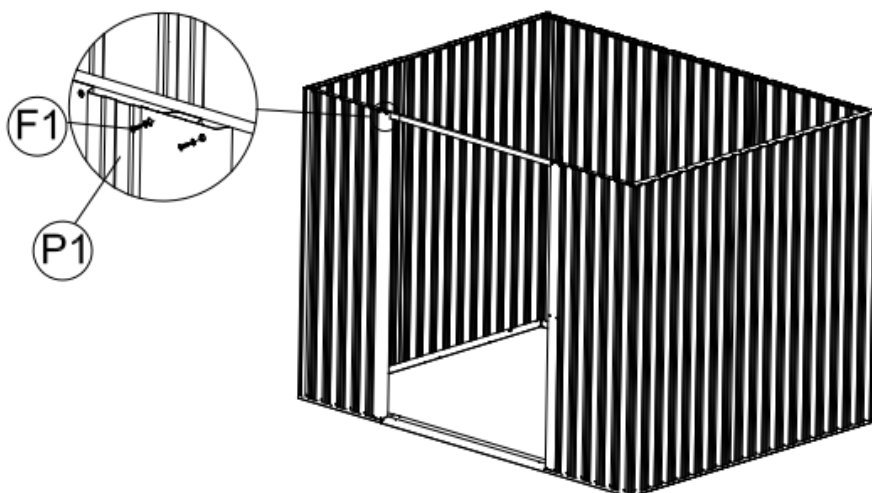
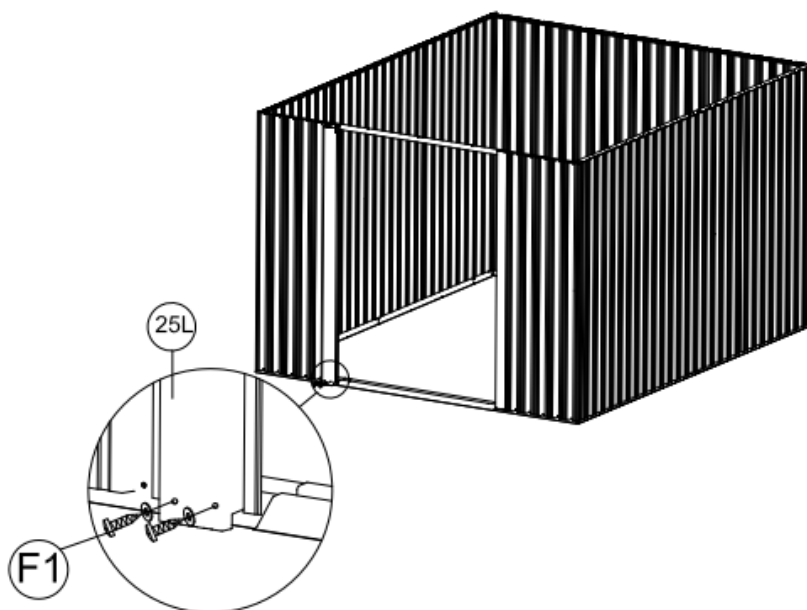



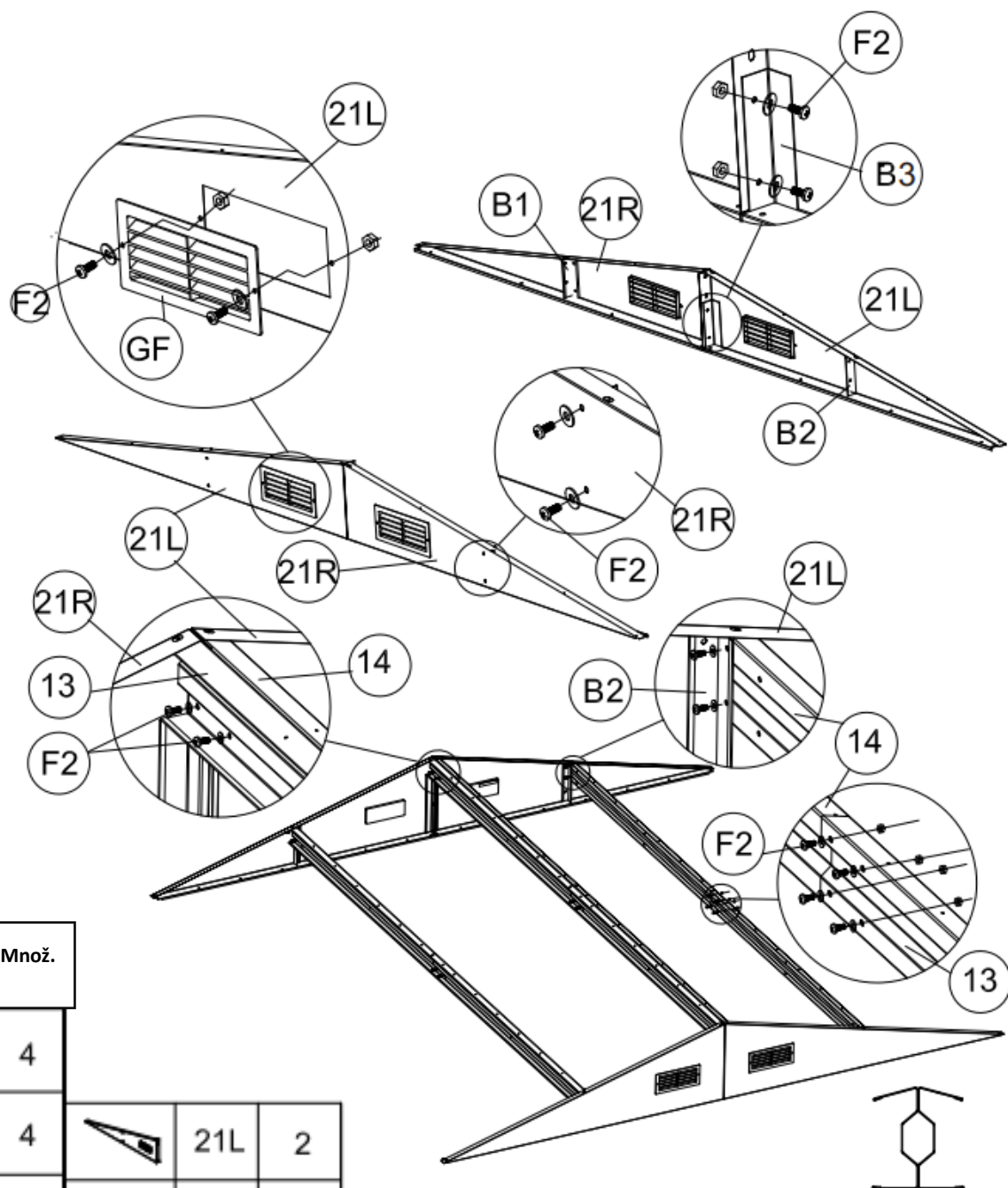

- 5.** Umiestnite ľavý stĺpik dverí (25L) na hornú časť základnej tyče (3L) a vložte ho do stenového panelu. Potom zaistíte stĺpik dverí (25L) skrutkami (F1). Zopakujte to isté pre pravý stĺpik dverí (25R).



Časť	Č.	Množ.
	25L	1
	25R	1
	F1	12

6. Umiestnite 4 kusy štítových panelov (21L) a (21R). Potom zložte 2 štítové panely (21L) a (21R) do spoja s konektorom (B1) a namontujte konektory (B1), ako je znázornené. Zaistite ich skrutkou a maticou (F2), pozrite obrázok nižšie. Spojte dve strešné podpery (13) a (14) dohromady a potom pripevnite 4 sady strešných prvkov do panelov (21L) a (21R). Zarovnajte otvory a zaistite ich skrutkou a maticou (F2).



Časť	Č.	Množ.			
	13	4		21L	2
	14	4		21R	2
	B1	2		GF	4
	B2	2		F2	40
	B3	4			



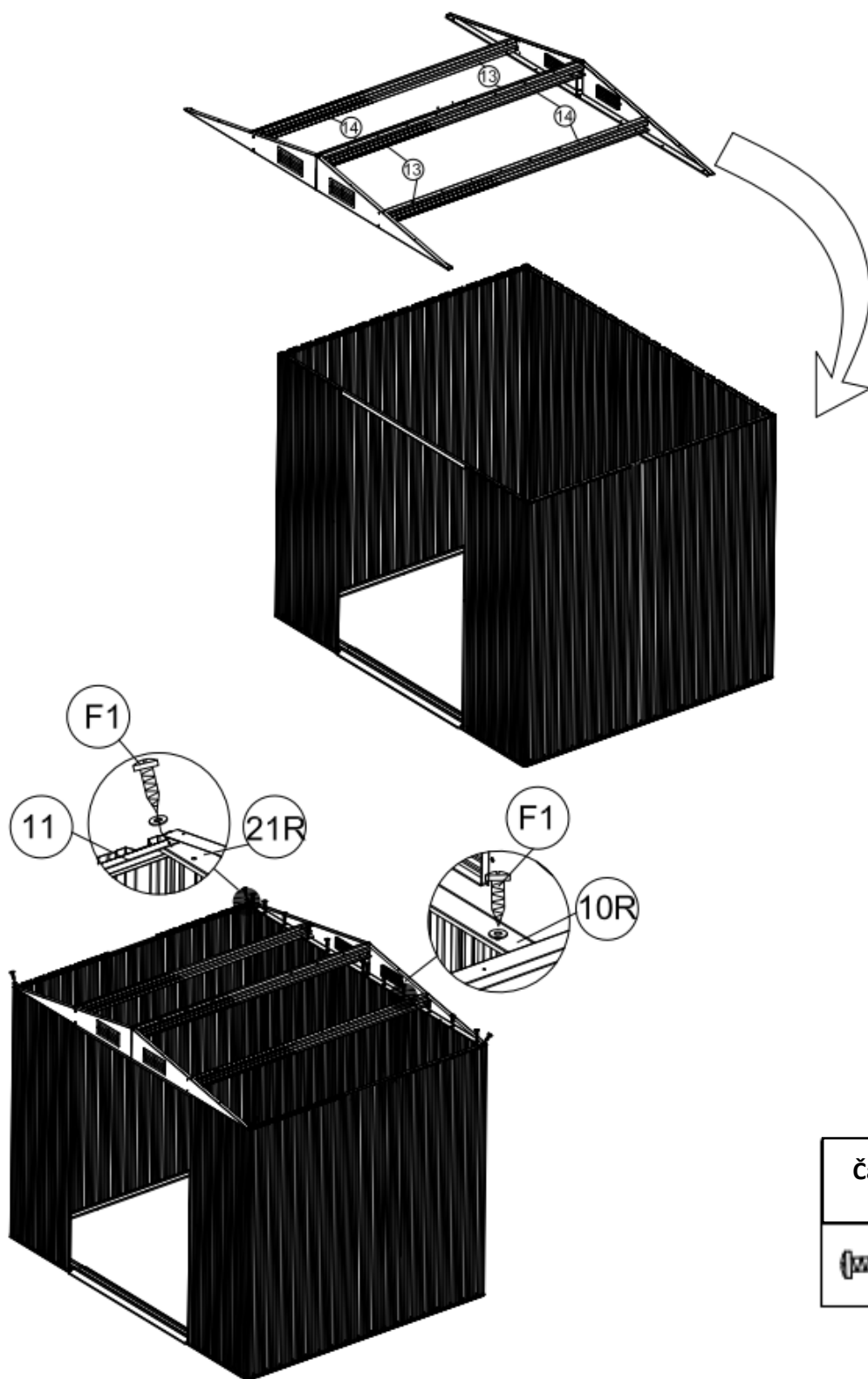

- 7.** Umiestnite 4 kusy štítových panelov (21L) a (21R) (13) (14) na hornú časť posuvných kanálov (7) (8) a zadné horné tyče (10L) (10R), zarovnajte otvory a zaistite ich zvnútra skrutkami (F1), ako je znázornené.

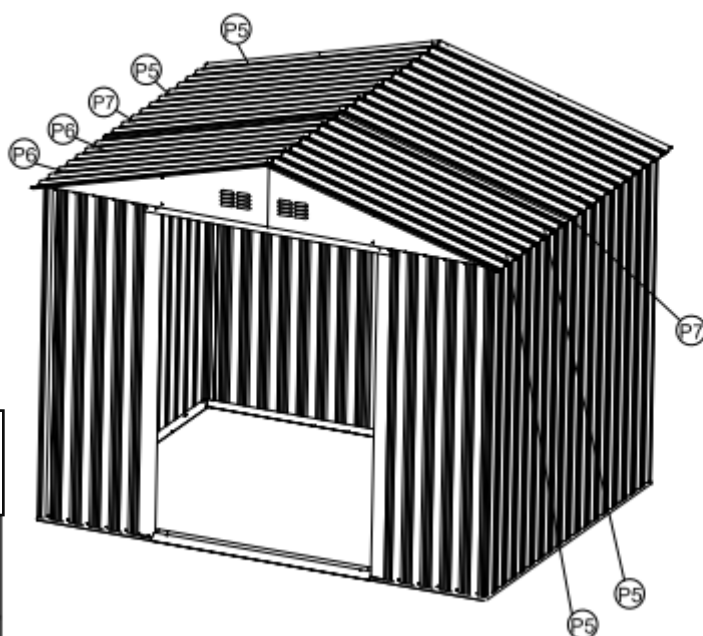
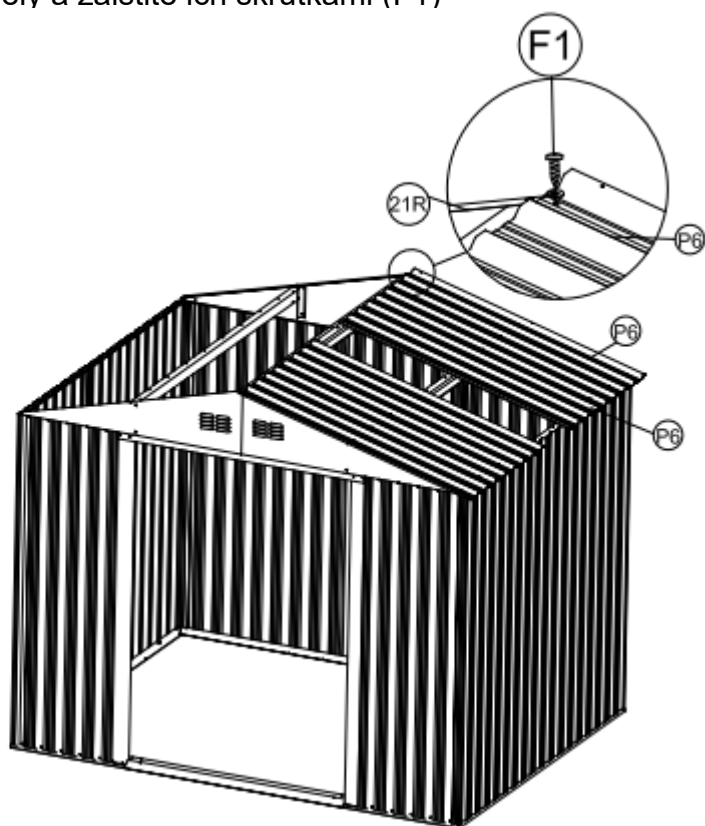

Časť	Č.	Množ.
	F1	28







- 8.** Umiestnite strešné panely (P5), (P6) a (P7) na vrch štítového panelu (21L), zarovnajte otvory a zaistite skrutkou (F1) a maticou s podložkami. Potom umiestnite strešné panely a zaistite ich skrutkami (F1) s podložkami:

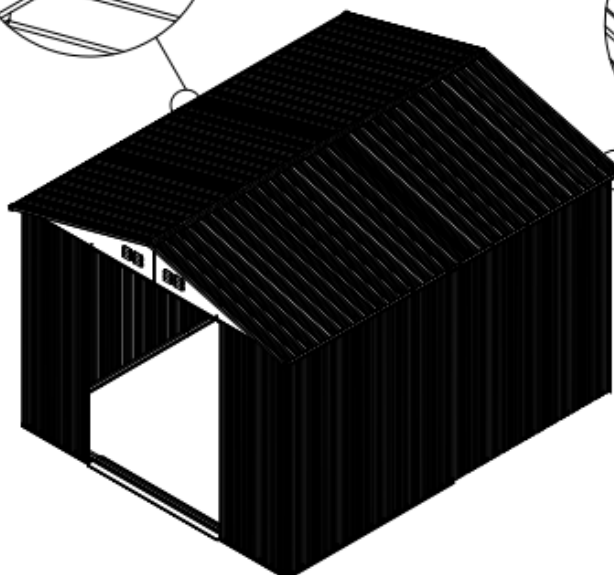
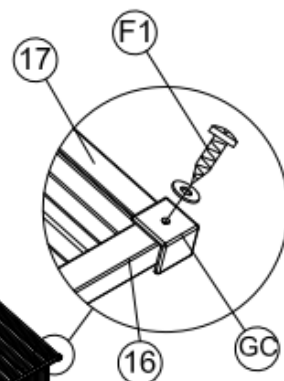
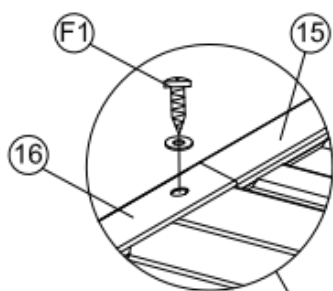
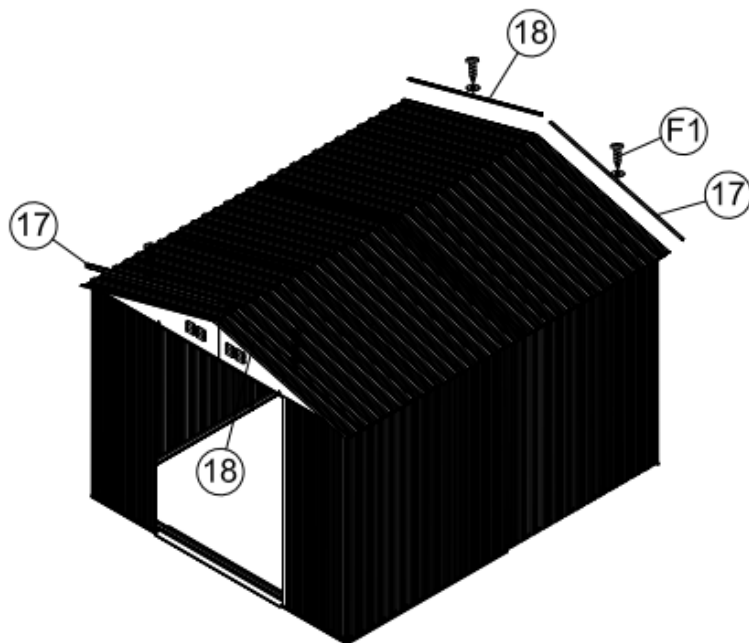

Časť	Č.	Množ.
	P5	4
	P6	4
	P7	2
	F1	66



- 9.** Namontujte strešné lemovanie (15) (16) a (17), (18) so strešnými panelmi, zaistite skrutkami (F1) s podložkami. Potom umiestnite 4 kusy horného rohu (GC) na spoje strešného lemovania a zaistite skrutkami (F1) s podložkami.



Časť	Č.	Množ.
	17	2
	18	2
	15	2
	16	2
	GC	4
	F1	10

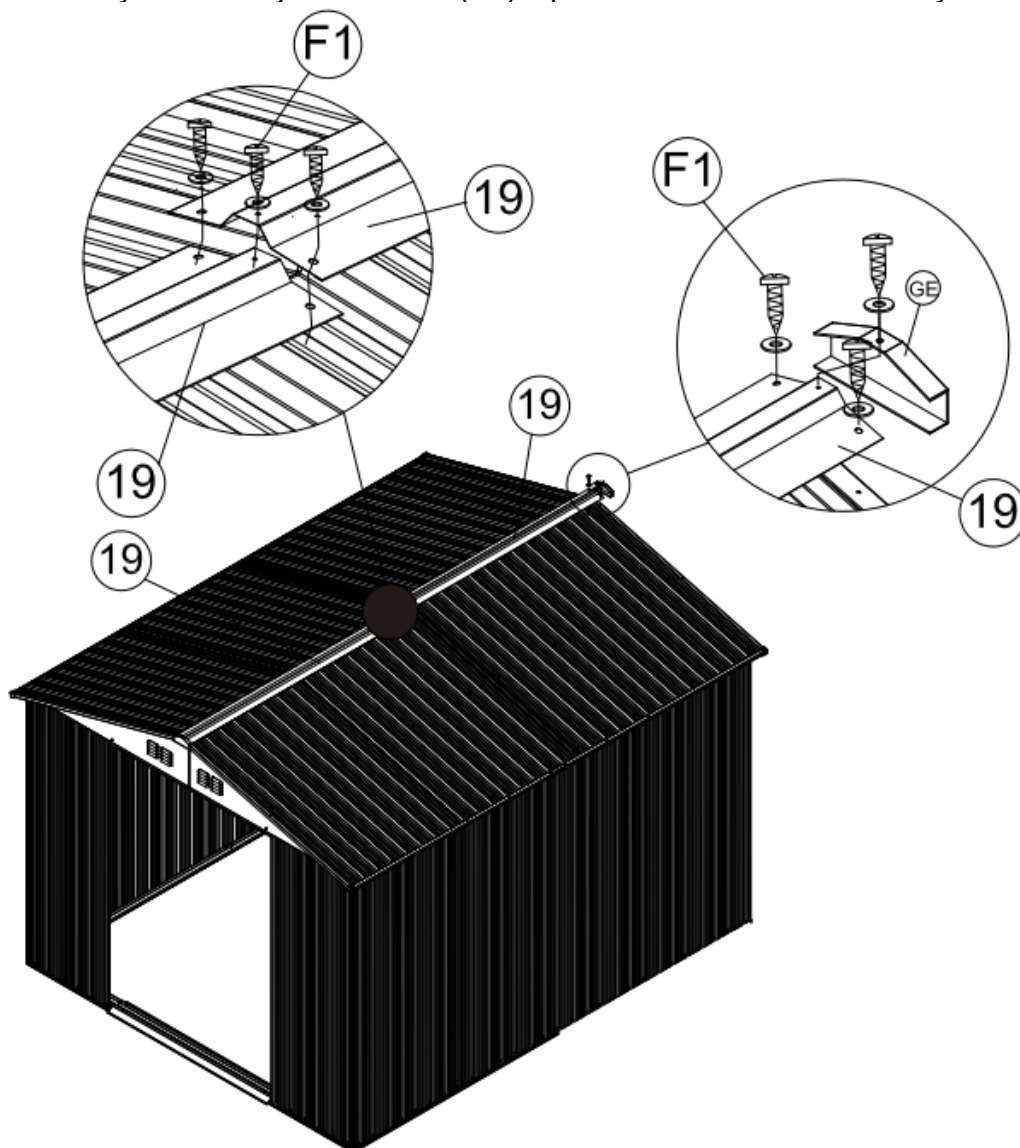





10. Umiestnite dva kusy strešného lemovania (19) na vrch strešných panelov, zarovnajte otvory a zaistite ich skrutkami (F1) s podložkami. Potom posuňte lemovaciu koncovku (GE) na prednú a zadnú hornú časť strechy a zaistite ju skrutkami (F1) s podložkami. Pozrite obrázky

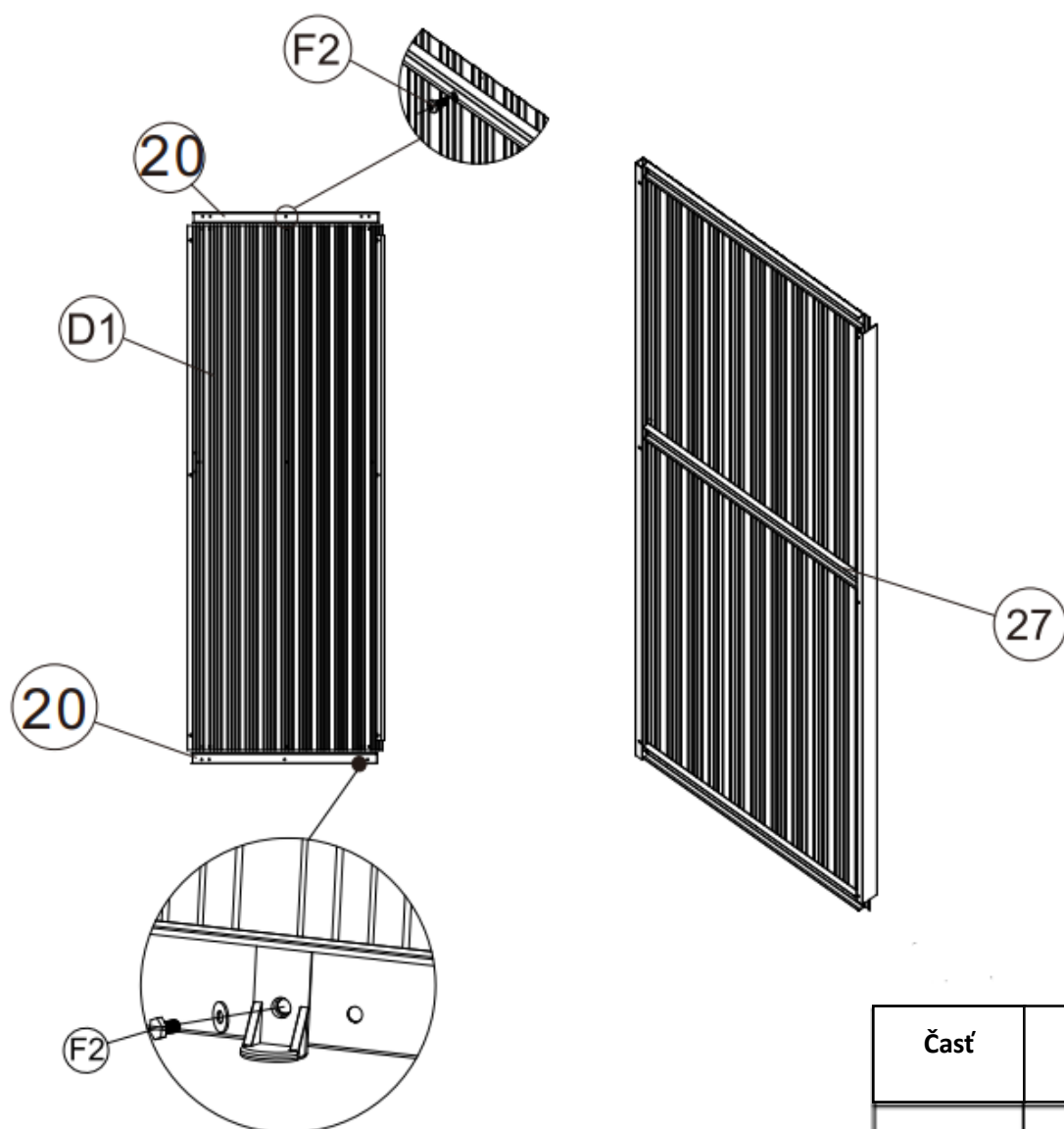

Časť	Č.	Množ.
	19	2
	GE	2
	F1	10

- 11.** Namontujte dverovú tyč (20) na dverové panely (D1) a (D2) a pripevnite ich tyčou (27). Potom pripevnite spodný posúvač (GD) k tyči dverí (20) na oboch spodných okrajoch. Zaistite ich skrutkou (F2) a maticou s podložkou.



Časť	Č.	Množ.
	27	2
	20	4
	D1	1
	D2	1
	GD	4
	F2	34

- 12.** Zvnútra pripevnite 2 kusy kľučky dverí (D2) k panelom dverí pomocou skrutky a matice (F2).

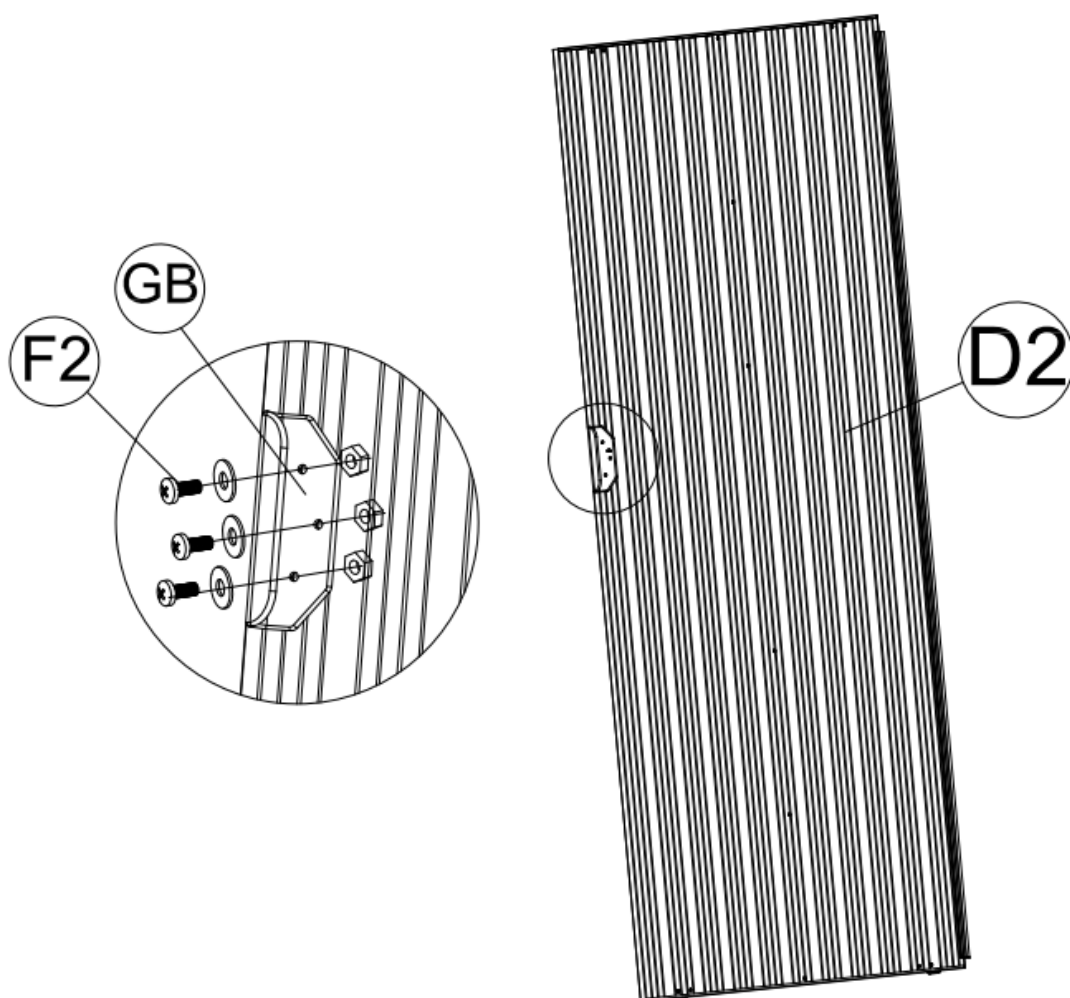

Časť	č.	Množ.
	GB	2
	F2	6

- 13.** Zasuňte zostavu dverného panelu do základnej lišty (3L). Uistite sa, že spodný posúvač (GD) by sa mal zasunúť do základnej lišty (3L). Potom pripevnite hornú časť panelu dverí k hornému posúvaču (G2) pomocou skrutiek (F3). Pozrite obrázok nižšie.

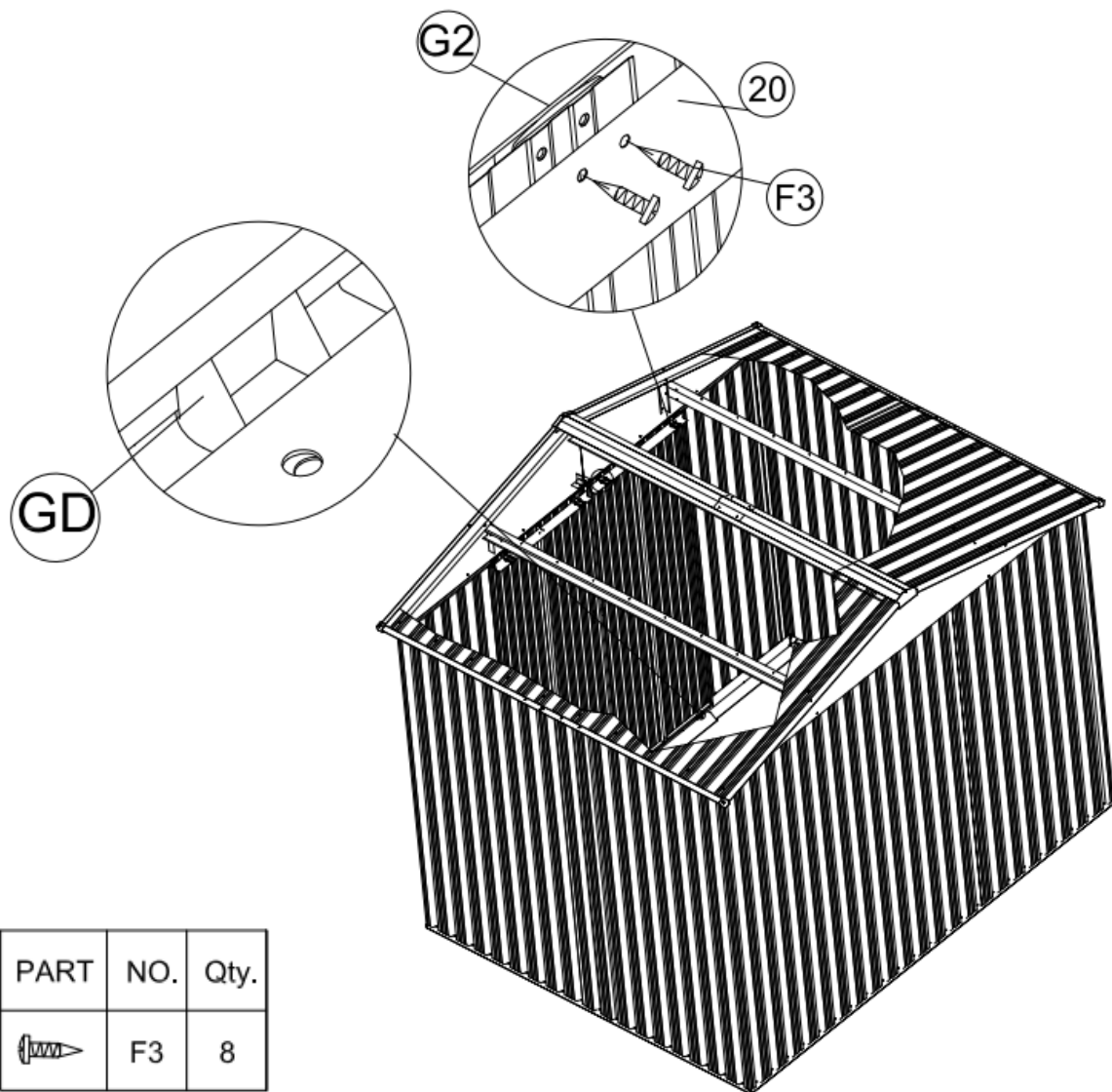

Dovozca: KINEKUS SLOVAKIA s.r.o., Kamenná 4, 01001 ŽILINA, TEL: 0415555509